



# FUSSBODEN

## Preisliste



**Holzböden  
Design- & Laminatböden  
Zubehörsortiment**

**Balteschwiler**  
besser leben mit Holz



# REALISIEREN SIE IHREN TRAUMBODEN



## Ausstellung & Beratung

Kommen Sie vorbei in unsere Ausstellung!

Nutzen Sie und Ihre Kunden hierfür unsere Aufstellung in Laufenburg. Eine eingehende spezifische Beratung ist der erste entscheidende Schritt zu einem gelungenen Werk.

## Für Beratungsgespräche benötigen wir Ihre telefonische Voranmeldung:

**Herr Stefan Oeschger**

☎ 062 869 41 80 ✉ [Stefan.Oeschger@Balteschwiler.ch](mailto:Stefan.Oeschger@Balteschwiler.ch)

**Herr Dieter Weiss**

☎ 062 869 41 81 ✉ [Dieter.Weiss@Balteschwiler.ch](mailto:Dieter.Weiss@Balteschwiler.ch)

## Anwendungstechnische Architektenberatung

Für Ihr Objekt bieten wir Ihnen eine umfassende Beratung über Produktwahl mit Bemusterung, bis hin zu Beschichtungen und Pflege.

Wir freuen uns auf Ihre Kontaktaufnahme.



### Deklaration Parkett:

Produktionsstandort:

Holzherkunft:

Deutschland	DE	Deutschland	DE
Österreich	AT	Europa	EU
Europa	EU	Asien	AS
Asien	AS	Amerika	AM

Beispiel: DE / EU  
Produktionsstandort / Holzherkunft

## Koordinaten Ausstellung & Verkauf Innendienst

### Anfahrt

📍 Balteschwiler AG  
Kaisterstrasse 3  
5080 Laufenburg  
  
SCHWEIZ

### Kontakt

☎ 062 869 41 40  
📄 062 869 41 91  
  
✉ [Info@Balteschwiler.ch](mailto:Info@Balteschwiler.ch)  
🌐 [www.Balteschwiler.ch](http://www.Balteschwiler.ch)

### Öffnungszeiten

🕒 (Mo.-Fr.) 08:00 - 12:00  
🕒 (Mo.-Fr.) 13:00 - 17:30  
  
🕒 (Sa.) geschlossen  
🕒 (So.) geschlossen

# INHALTSVERZEICHNIS



Einleitung und Inhaltsverzeichnis.....	2-3
BL Landhausdiele Lager.....	4-5
BL Landhausdiele Castle 200.....	6-7
BL Landhausdiele Castle.....	8-9
BL Landhausdiele Soft.....	10-11
Fischgrät & Systemdielen.....	12-13
BL Schiffsboden.....	14-15
Stufenprofil.....	16-21
BL Vinyl.....	28-29
BL Vinylan.....	30-31
BL Vinyl Plus.....	32-33
BL Vinyl Plus Object.....	34-35
BL Vinylan.....	36-37
BL Corelan Object.....	38-39
BL Corelan.....	40-41
BL Sika Klebstoffe/ Untergrund.....	44-45
Zubehör.....	46-52
Fussboden Pflege.....	53-65
Pflegeanleitung.....	66-67

Nur die mit FSC®-Logo gekennzeichneten Produkte sind entsprechend FSC®-Richtlinien zertifiziert.



Das Zeichen für verantwortungsvolle Waldwirtschaft  
FSC® C002817

Produkte mit PEFC kennzeichnung, sind durch die gesamte Produktherstellung - vom Rohstoff bis zum gebrauchsfertigen Endprodukt, zertifiziert.





Th51

EDLE LANDHAUSDIELE IN RUSTIKALER OPTIK

## BL LANDHAUSDIELE **LAGER**

### 3-Schichtparkett mit Mittellage aus Holzlamellen und Click-Verbindung

N°	Produkt, Beschreibung	Deklaration	Kanten	Artikel-N°	ID-N°	Oberfläche	Lieferzeit, Tage	m <sup>2</sup> p. Pk./Pal.	Fr./m <sup>2</sup> exkl. MwSt
🔪 Eiche 12 x 162 x 2190 mm · 2G Clickverbindung · 2.5 mm Nuttschicht (Kürzungen möglich) HDF-Mittellage									
1	Ausdrucksstark, gebürstet	DE/EU	4V	35508	Thxs	Öl fertig	🏠 auf Lager	2.129/114.97	<b>59.80</b>
🔪 Eiche 13 x 200 x 2390 mm · 5G Clickverbindung · 3.5 mm Nuttschicht (Kürzungen möglich)									
2	Country, gebürstet	DE/EU	4V	33686	Th51	Öl fertig	🏠 auf Lager	3.346/117.11	<b>76.10</b>
3	Country, gebürstet, weiss	DE/EU	4V	32954	Th52	Öl fertig	🏠 auf Lager	3.346/117.11	<b>82.60</b>
🔪 Eiche 13 x 185 x 2200 mm   Drop Down Clickverbindung   3.6 mm Nuttschicht, ohne Splint (keine Kürzungen)									
4	Rustikal, geschliffen	AT/EU	4V	36145	Pr51	fertig geölt+	🏠 auf Lager	3.663/117.216	<b>91.00</b>
5	Rustikal, gebürstet	AT/EU	4V	36146	Pr51b	fertig geölt+	🏠 auf Lager	3.663/117.216	<b>92.90</b>
6	Weiss rustikal, geschliffen	AT/EU	4V	36147	Pr52	fertig weiss geölt+	🏠 auf Lager	3.663/117.216	<b>94.30</b>
7	Rustikal, angeräuchert	AT/EU	4V	36283	Pr53	fertig geölt+	🏠 auf Lager	3.663/117.216	<b>97.20</b>
🔪 Eiche 14 x 190 x 1900 mm · 5G Clickverbindung · 3.0 mm Nuttschicht (Kürzungen möglich)									
8	Old fashion, gebürstet, gehobelt	AS/AS	4V	36581	Th54	vorgeölt	🏠 auf Lager	2.890/115.60	<b>89.30</b>
9	Old fashion, angeräuchert, geb.,geh.(2G)	AS/AS	4V	33673	No1408	Öl fertig	🏠 auf Lager	2.890/115.60	<b>99.40</b>
🔪 Eiche 15 x 190 x 1900 mm   Drop Down Clickverbindung   4.0 mm Nuttschicht, feiner Bandsägeschnitt (Kürzungen möglich)									
10	Alabama, strukturiert, farblich veredelt	AS/EU	4V	36284	Z08	vorgeölt	🏠 auf Lager	2.888/115.52	<b>113.30</b>
🔪 Eiche 15 x 189 x 1860 mm   Drop Down Clickverbindung   4.0 mm Nuttschicht (Kürzungen möglich)									
11	Prato, gebürstet, angeräuchert, weiss	AS/EU	4V	29330	Z07	vorgeölt	🏠 auf Lager	2.812/112.48	<b>93.60</b>
🔪 Eiche XL 15 x 260 x 2200 mm   Dropdown Clickverbindung   4.0 mm Nuttschicht (Kürzungen möglich)									
12	Texas, rustikal, gebürstet, extra breit	AS/AS	4V	26839	Z18	vorgeölt	🏠 auf Lager	3.432/113.256	<b>99.60</b>
🔪 Hickory 15 x 190 x 1900 mm   2G Clickverbindung   4.0 mm Nuttschicht (Kürzungen möglich)									
13	Smithfield	AS/AM	2V	36291	BJ1	Öl fertig	🏠 auf Lager	2.888/115.20	<b>109.80</b>

Weitere Parkettböden und Flächenbilder finden Sie auf unserer Homepage im Downloadbereich.  
[http://www.balteschwiler.ch/de/Downloades\\_kataloge.html](http://www.balteschwiler.ch/de/Downloades_kataloge.html)



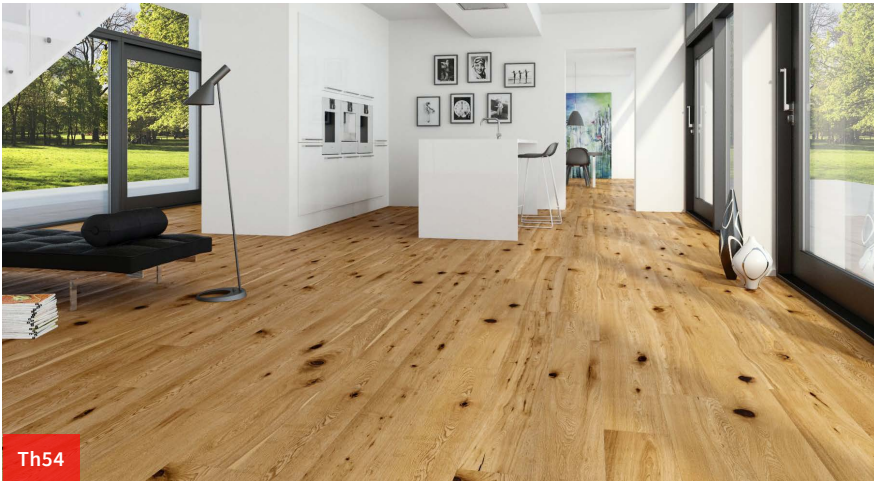

Th54

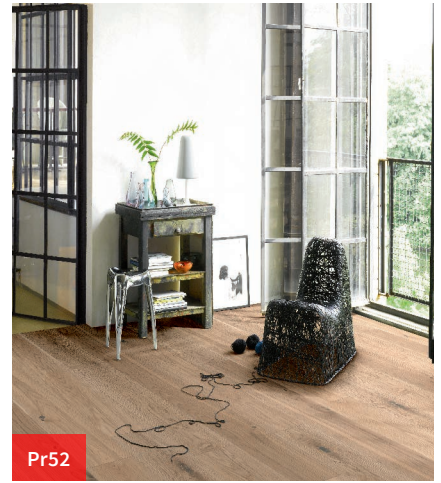

Pr52



Th52



BJ1



Pr51b

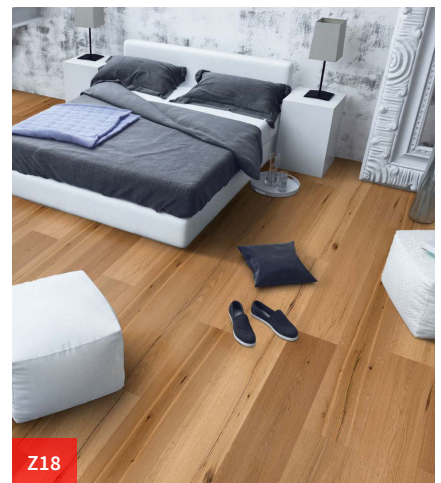

Z18



Thxs



R01

EDLE LANDHAUSDIELE IN RUSTIKALER OPTIK

## BL LANDHAUSDIELE **CASTLE 200**

**3-Schichtparkett mit Mittellage aus Holzlamellen und Click-Verbindung**

N°	Produkt, Beschreibung	Deklaration	Kanten	Artikel-N°	ID-N°	Oberfläche	Lieferzeit, Tage	m <sup>2</sup> p. Pk./Pal.	Fr./m <sup>2</sup> exkl. MwSt
🔪 Eiche 13 x 200 x 2390 mm · 5G Clickverbindung · 3.5 mm Nuttschicht									
1	Wildviolett, tiefengebürstet	DE/EU	Rundk.	30780	R09	Öl fertig	10	3.346/117.11	<b>122.40</b>
2	Schilfgrau, gebürstet	DE/EU	4V	32953	S07	Öl fertig	10	3.346/117.11	<b>100.20</b>
3	Lichtbeige, alpin gehobelt	DE/EU	Rundk.	32955	R05	Öl fertig	10	3.346/117.11	<b>109.40</b>
4	Handgehobelt	DE/EU	4V	35113	N01	Öl fertig	10	3.346/117.11	<b>98.90</b>
5	Alpin gehobelt	DE/EU	Rundk.	32958	R02	Öl fertig	10	3.346/117.11	<b>105.40</b>
6	Gebürstet	DE/EU	Rundk.	30787	R06	Mattlack	10	3.346/117.11	<b>98.90</b>
7	Beigebraun, alpin gehobelt, gebürstet	DE/EU	Rundk.	32959	R11	Öl fertig	10	3.346/117.11	<b>109.40</b>
8	Zimtbraun	DE/EU	4V	32960	S09	Öl fertig	10	3.346/117.11	<b>100.20</b>
9	Graubraun, alpin gehobelt	DE/EU	Rundk.	32961	R10	Öl fertig	10	3.346/117.11	<b>109.40</b>
10	Tiefbraun, alpin gehobelt, gebürstet	DE/EU	Rundk.	32962	R08	Öl fertig	10	3.346/117.11	<b>109.40</b>
11	Dunkelbraun, gebürstet	DE/EU	Rundk.	32963	R04	Öl fertig	10	3.346/117.11	<b>114.60</b>
12	Country, gebürstet	DE/EU	Rundk.	30788	R01	Öl fertig	10	3.346/117.11	<b>101.50</b>
13	Lichtbeige, gebürstet, weiss	DE/EU	Rundk.	30786	R03	Öl fertig	10	3.346/117.11	<b>105.40</b>
14	Lichtbeige, gebürstet	DE/EU	4V	35454	T04	Mattlack	10	3.346/117.11	<b>98.90</b>



Weitere Parkettböden und Flächenbilder finden Sie auf unserer Homepage im Downloadbereich.  
[http://www.balteschwiler.ch/de/Downloades\\_kataloge.html](http://www.balteschwiler.ch/de/Downloades_kataloge.html)









BJ12

EDLE LANDHAUSDIELE IN RUSTIKALER OPTIK

## BL LANDHAUSDIELE **CASTLE**

**3-Schichtparkett mit Mittellage aus Holzlamellen und Click-Verbindung**

N°	Produkt, Beschreibung	Deklaration	Kanten	Artikel-N°	ID-N°	Oberfläche	Lieferzeit, Tage	m <sup>2</sup> p. Pk./Pal.	Fr./m <sup>2</sup> exkl. MwSt
🔪 Eiche 15 x 189 x 1860 mm · Dropdown Clickverbindung · 4 mm Nuttschicht (Kürzungen möglich)									
1	Como, angeräuchert, gebürstet	AS/EU	4V	29329	Z06	Öl	10	2.812/112.48	<b>91.70</b>
2	Colorado, anger., handgehobelt, gealtert	AS/EU	4V	26837	Z16	Öl	10	2.812/112.48	<b>99.50</b>
3	Nebraska, anger., weiss, handgeh.	AS/EU	4V	26838	Z17	Öl	10	2.812/112.48	<b>99.50</b>
4	Stony hill, angeräuchert, gealtert	AS/EU	4V	26833	Z11	Öl	10	2.812/112.48	<b>96.90</b>
5	Taiga, angeräuchert, weiss, gealtert	AS/EU	4V	26834	Z12	Öl	10	2.812/112.48	<b>96.90</b>
6	Casella, rustikal kerngeräuchert	AS/EU	4V	29328	Z05	Öl	10	2.812/112.48	<b>89.10</b>
🔪 Lärche 15 x 189 x 1860 mm · Dropdown Clickverbindung · 4 mm Nuttschicht (Kürzung möglich)									
7	sibirisch, gebürstet	AS/AS	2V	29326	Z01	Öl	10	2.812/112.48	<b>79.90</b>
🔪 Eiche 14 x 190 x 1900 mm · 2G Clickverbindung · 3.0 Nuttschicht (Kürzungen möglich)									
8	Stuart dunkel geräuchert, tiefgebürstet	AS/AS	4V	34098	BJ9	Öl	10	2.890/115.60	<b>93.40</b>
9	Lancaster geräuchert, weiss gew., tiefgeb.	AS/AS	4V	33628	BJ12	Öl	10	2.890/115.60	<b>88.70</b>
🔪 Eiche · 15 x 260 x 2200 mm · Dropdown Clickverbindung · 4.0 mm Nuttschicht, mit Nut+Kam Verbindung (Kürzungen möglich)									
10	California, weiss, gebürstet	AS/AS	4V	26840	Z19	Öl	10	3.432/113.26	<b>99.50</b>

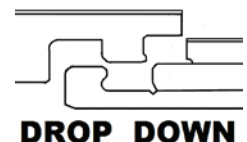

Weitere Parkettböden und Flächenbilder finden Sie auf unserer Homepage im Downloadbereich.  
[http://www.balteschwiler.ch/de/Downloades\\_kataloge.html](http://www.balteschwiler.ch/de/Downloades_kataloge.html)



Z17



Z16



Z11



BJ9

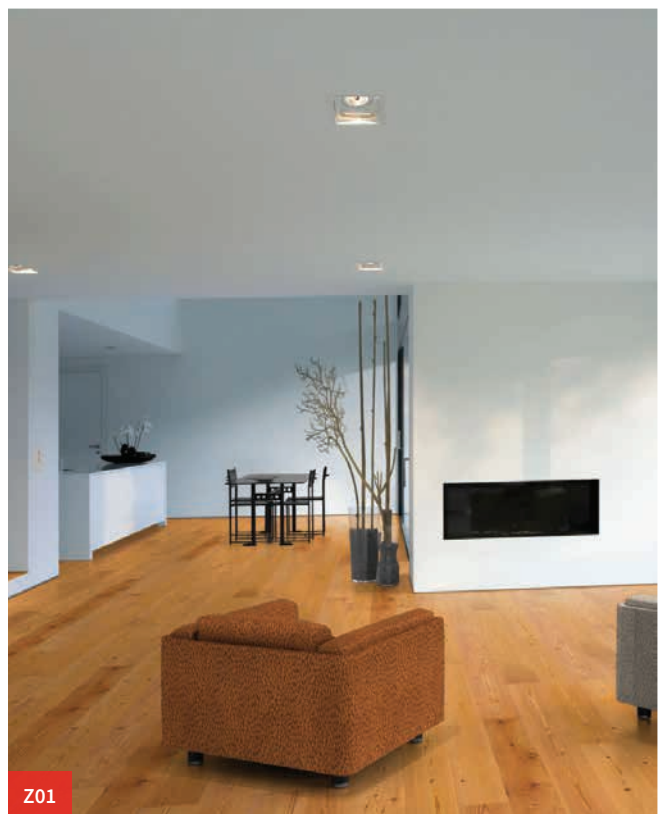

Z01





T02

EDLE LANDHAUSDIELEN IN SCHLICHTER OPTIK

## BL LANDHAUSDIELE **SOFT**

### 3-Schichtparkett mit Mittellage aus Holzlamellen und Click-Verbindung

N°	Produkt, Beschreibung	Deklaration	Kanten	Artikel-N°	ID-N°	Oberfläche	Lieferzeit, Tage	m <sup>2</sup> p. Pk./Pal.	Fr./m <sup>2</sup> exkl. MwSt
	Eiche 13 x 185 x 2200 mm · Drop Down Clickverbindung · 3.6 mm Nuttschicht (keine Kürzungen)								
1	Natur, ohne Splint, geschliffen	AT/EU	4V	36282	Pr57	Öl fertig+	auf Lager	3.663/117.216	<b>99.00</b>
	Eiche 13 x 200 x 2390 mm · 5G Clickverbindung · 3.5 mm Nuttschicht (Kürzungen möglich)								
2	Kristallweiss	DE/EU	4V	32952	T03	Mattlack	10	3.346/117.11	<b>113.00</b>
3	Grauweiss, gebürstet, gekalkt	DE/EU	4V	30784	T05	Mattlack	10	3.346/117.11	<b>119.60</b>
4	Gebürstet	DE/EU	4V	30789	T01	Mattlack	10	3.346/117.11	<b>130.10</b>
5	Sanftgrau, gebürstet	DE/EU	4V	30794	T02	Mattlack	10	3.346/117.11	<b>131.30</b>

Weitere Parkettböden und Flächenbilder finden Sie auf unserer Homepage im Downloadbereich.  
[http://www.balteschwiler.ch/de/Downloades\\_kataloge.html](http://www.balteschwiler.ch/de/Downloades_kataloge.html)





Pr57



T01



T05

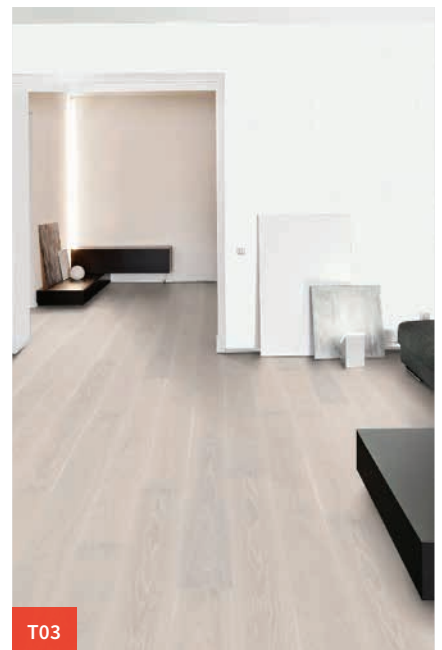

T03



M01a

## FISCHGRÄT & SYSTEMDIELEN

N°	Produkt, Beschreibung	Deklaration	Kanten	Artikel-N°	Lieferzeit, Tage	m <sup>2</sup> p. Pk./Pal.	Fr./m <sup>2</sup> exkl. MwSt
	4-seitige Fase, Nut+Feder Pro, Sortierung ausdrucksstark						
1	Fischgrät M01 - M06	DE/EU	4V	DA578	10	1.052/42.08	<b>85.10</b>
2	Systemdiele M01a - M06a	DE/EU	4V	DA578	25	0.945/37.80	<b>91.50</b>
3	Fischgrät M08 - M12	DE/EU	4V	DA578	10	1.052/42.08	<b>91.50</b>
4	Systemdiele M08a - M12a	DE/EU	4V	DA578	25	0.945/37.80	<b>97.90</b>
5	Fischgrät M07, M13 - M14	DE/EU	4V	DA578	10	1.052/42.08	<b>78.60</b>
6	Systemdiele M07a, M13a - M14a	DE/EU	4V	DA578	25	0.945/37.80	<b>85.10</b>



Fischgrät  
1, 2, 3 Fach-Zopf

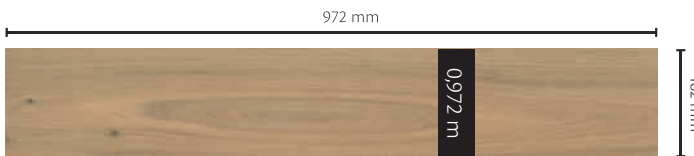

Systemdielen  
Würfelmuster/Würfelmuster versetzt  
Fischgrät 1, 2, 3 Fach-Zopf



Fischgrät



Systemdielen





Eiche roheffekt  
Fischgrät  
Mattlack



Eiche roheffekt  
Systemdiele  
Mattlack



Eiche lichtgrau  
Fischgrät  
Mattlack



Eiche lichtgrau  
Systemdiele  
Mattlack



Eiche grau  
Fischgrät  
Mattlack



Eiche grau  
Systemdiele  
Mattlack

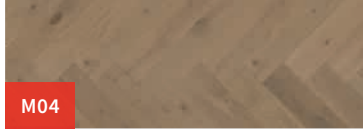

Eiche ockerbraun  
Fischgrät  
Mattlack



Eiche ockerbraun  
Systemdiele  
Mattlack

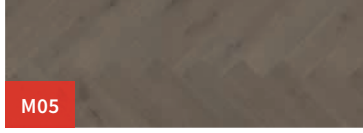

Eiche basaltbraun  
Fischgrät  
Mattlack



Eiche basaltbraun  
Systemdiele  
Mattlack



Eiche rotbraun  
Fischgrät  
Mattlack



Eiche rotbraun  
Systemdiele  
Mattlack



Eiche  
Fischgrät  
Mattlack



Eiche  
Systemdiele  
Mattlack



Eiche sandgrau  
Fischgrät  
natur geölt



Eiche sandgrau  
Systemdiele  
natur geölt



Eiche sandbraun  
Fischgrät  
natur geölt



Eiche sandbraun  
Systemdiele  
natur geölt



Eiche rauchgrau  
Fischgrät  
natur geölt



Eiche rauchgrau  
Systemdiele  
natur geölt

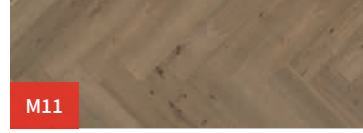

Eiche terrabraun  
Fischgrät  
natur geölt



Eiche terrabraun  
Systemdiele  
natur geölt

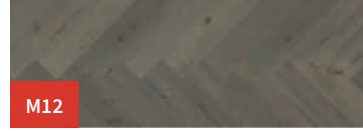

Eiche azurbraun  
Fischgrät  
natur geölt



Eiche azurbraun  
Systemdiele  
natur geölt



Eiche lichtbeige  
Fischgrät  
natur geölt



Eiche lichtbeige  
Systemdiele  
natur geölt



Eiche  
Fischgrät  
natur geölt



Eiche  
Systemdiele  
natur geölt





DIELN IN SCHIFFSBODENOPTIK

## BL SCHIFFSBODEN **LAGER**

### 3-Schichtparkett mit Mittellage aus Holzlamellen und Click-Verbindung

N°	Produkt, Beschreibung	Deklaration	Kanten	Artikel-N°	ID-N°	Oberfläche	Lieferzeit, Tage	m <sup>2</sup> p. Pk./Pal.	Fr./m <sup>2</sup> exkl. MwSt
	Eiche 13 x 185 x 2200 mm   Drop Down Clickverbindung   3.6 mm Nuttschicht								
1	natur, ohne Splint, geschliffen	AT/EU	Glattkante	36148	Pr20	Mattlack	🏭 auf Lager	3.663/117.216	57.50
	Eiche 13 x 185 x 2200 mm   Drop Down Clickverbindung   3.6 mm Nuttschicht								
2	Living, mit Splint, geschliffen	AT/EU	Glattkante	36149	Pr21	fertig geölt+	🏭 auf Lager	3.663/117.216	51.80

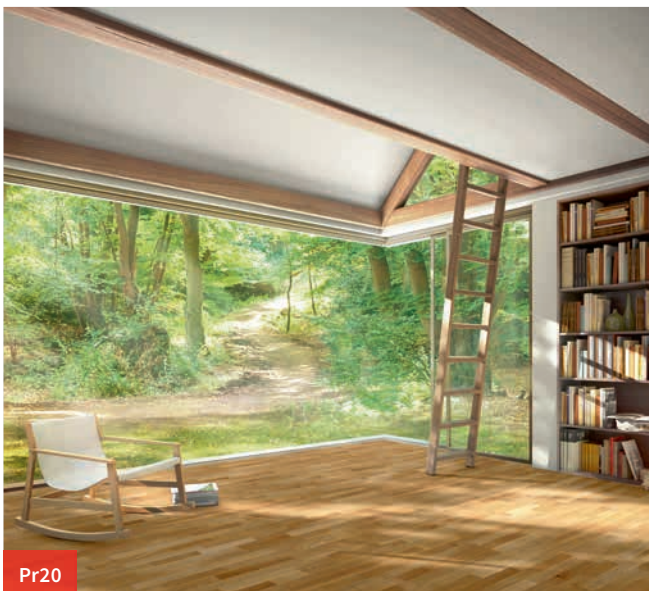

Pr20



Pr21

## Schiffsböden 3-Schicht endbehandelt Click it easy- Verbindung

N°	Produkt, Beschreibung	Deklaration	Sortierung	Artikel-N°	ID-N°	Oberfläche	Lieferzeit, Tage	m <sup>2</sup> p. Pk./Pal.	Fr./m <sup>2</sup> exkl. MwSt
✂ Eiche 13 x 200 x 2390 mm · 5G Clickverbindung · (G5) und 3.5mm Nutzschiene (Kürzungen möglich)									
1	nebelgrau, gebürstet, Sägeschliff	DE/EU	ausdrucksstark	32971	U05	Mattlack	10	3.346/117.11	<b>76.20</b>
2	lichtbeige, weiss	DE/EU	ausgeglichen	27743	U14	Mattlack	10	3.346/117.11	<b>74.30</b>
3	lichtbeige, gebürstet, weiss	DE/EU	ausgeglichen	27744	V09	Öl fertig	10	3.346/117.11	<b>80.40</b>
4	sanftbeige, gebürstet, weiss	DE/EU	ausdrucksstark	32973	V08	Öl fertig	10	3.346/117.11	<b>78.20</b>
5	gebürstet	DE/EU	ausgeglichen	27747	V03	Öl fertig	10	3.346/117.11	<b>77.50</b>
6	gebürstet	DE/EU	ausdrucksstark	27750	V01	Öl fertig	10	3.346/117.11	<b>71.70</b>
7	wildanthrazit, tiefgebürstet	DE/EU	ausdrucksstark	30795	V02	Öl fertig	10	3.346/117.11	<b>92.70</b>
✂ Rähchereiche 13 x 200 x 2390 mm · 5G Clickverbindung · (G5) und 3.5mm Nutzschiene (Kürzungen möglich)									
8	tabakbraun, gebürstet	DE/EU	ausdrucksstark	27778	V05	Öl fertig	10	3.346/117.11	<b>93.30</b>
9	tabakbraun, geschliffen	DE/EU	ausgeglichen	24092	U07	Lack	10	3.346/117.11	<b>99.30</b>
✂ Buche 13 x 200 x 2390 mm · 5G Clickverbindung · (G5) und 3.5mm Nutzschiene (Kürzungen möglich)									
10	geschliffen	DE/EU	ausgeglichen	27758	U03	Lack	10	3.346/117.11	<b>60.60</b>
11	geschliffen	DE/EU	ausdrucksstark	24081	U12	Lack	10	3.346/117.11	<b>56.50</b>
12	geschliffen	DE/EU	ausdrucksstark	27761	V07	Öl fertig	10	3.346/117.11	<b>60.60</b>
✂ Kirschbaum amerikanisch 13 x 200 x 2390 mm · 5G Clickverbindung · (G5) und 3.5mm Nutzschiene (Kürzungen möglich)									
13	geschliffen	DE/EU	ausgeglichen	35126	U11	Lack	10	3.346/117.11	<b>99.30</b>
✂ Nussbaum 13 x 200 x 2390 mm · 5G Clickverbindung · (G5) und 3.5mm Nutzschiene (Kürzungen möglich)									
14	geschliffen	DE/EU	ausgeglichen	26262	U13	Lack	10	3.346/117.11	<b>105.80</b>
15	geschliffen	DE/EU	ausdrucksstark	27776	V06	Öl fertig	10	3.346/117.11	<b>105.80</b>

Weitere Parkettböden und Flächenbilder finden Sie auf unserer Homepage im Downloadbereich.  
[http://www.balteschwiler.ch/de/Downloades\\_kataloge.html](http://www.balteschwiler.ch/de/Downloades_kataloge.html)



B28



D19



# STUFENPROFIL

Auch vor der Treppe macht unser ter Hürne Boden nicht halt. Selbst unsere einzigartigen, handgearbeiteten Parkettböden Unique liegen Ihnen mit dem ter Hürne Treppen- und Stufen-system auf dem Weg in die nächste Etage zu Füßen. Die Fortsetzung der Treppe mit unseren passenden Parkett-dielen auf der nächsten Ebene ist mit CLICKitEASY einfach, schnell und sicher.

Alle Vorteile auf einen Blick:

- Boden und Treppe wie aus einem Guß
- Einzigartige ter Hürne Oberflächen werden zur Treppe und Stufe
- Stufenprofile passend zu den ter Hürne Sortimenten Parkett und Design-Vinylboden
- Einfaches, kompaktes System mit drei Bauteilen
- Fertige Stufenprofile können einfach bauseits zugeschnitten werden
- Ideal zur Renovierung bestehender Treppen und Stufen
- Einfach, schnell und sicher Stufenprofile und Bodendielen mit der CLICKitEASY-Längskantenverbindung verlegen
- Perfekt links oder rechts geschlossene Stufenprofile ersparen einen zusätzlichen Leistenabschluß

Die Stufenprofile sind in handwerklicher Perfektion gefertigt. Die Holzmaserung bzw. das Dekor setzt sich über die gefaltete Kante fort.



Passend zum ter Hürne Marken-Sortiment mit 200 mm Dielenbreite:  
Seite 4, N° 2-3; Seite 6; Seite 10 N° 2-5, Seite 15.



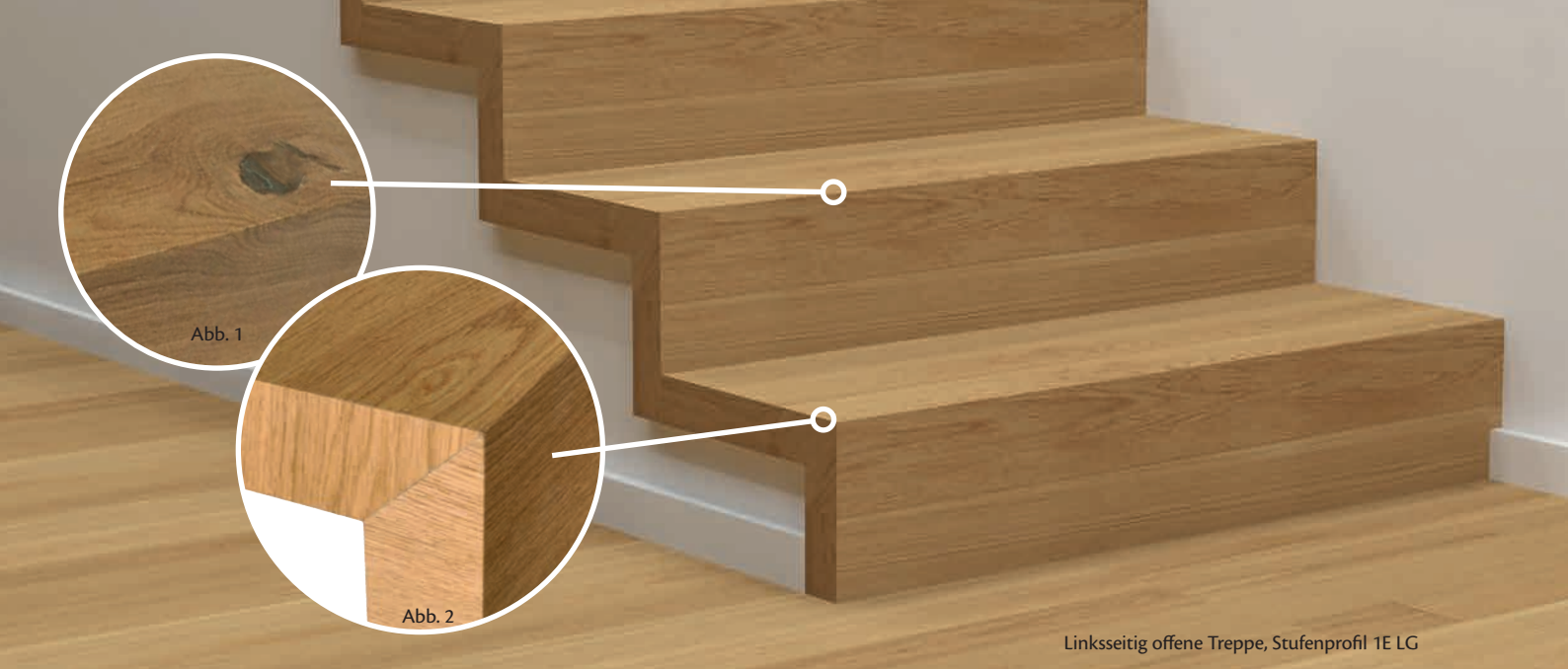

## STUFENPROFIL 1X EINGESCHLAGEN



Durch den 90° Winkel an der Stufenvorderkante entsteht eine gradlinige und moderne Stufenoptik in Perfektion, handgefertigt aus originaler Hürne Dielen. Die Maserung oder das Dekor setzt sich über die gefaltete Kante fort (siehe Abb. 1 & 2).

CLICKitEASY an den Stufenprofil längskanten ermöglicht eine einfache Montage der ergänzenden Tritt- oder Setzstufe oder eine nahtlose Fortsetzung in der nächsten Etage mit unseren herkömmlichen Bodendielen.

Für einseitig offene Treppen werden links- oder rechtsgeschlossene (LG/RG) Stufenprofile verwendet.



Für die Ergänzung der Tritt- und Setzstufen können die Dielen der Flächenware mit CLICKitEASY verwendet werden.

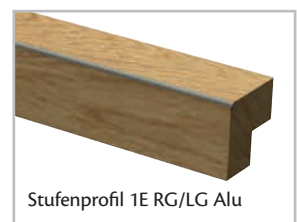

Passend zum ter Hürne Marken-Sortiment mit 200 mm Dielenbreite: Seite 4, N° 2-3; Seite 6; Seite 10 N° 2-5, Seite 15.



Abb. 3

Linksseitig offene Treppe, Stufenprofil 2E LG Alu

## STUFENPROFIL 2X EINGESCHLAGEN

Optisch wie eine klassische Massivholzstufe:  
 In Perfektion handgefertigt aus original ter Hürne Dielen.  
 Parkett-Stufenprofile gibt es auch mit Alukeder als zusätzlichen  
 Kantenschutz (siehe Abb. 3).  
 CLICKitEASY an der Trittstufenlängskante ermöglicht eine  
 einfache Montage der ergänzenden Trittstufe als Stufenprofil  
 oder eine nahtlose Fortsetzung in der nächsten Etage mit  
 unseren herkömmlichen Bodendielen.  
 Stufenprofile für einseitig offene Treppen sind mit seitlichem  
 Abschluss perfekt vorbereitet.

Für die Ergänzung der Trittstufen können die  
 Dielen der Flächenware mit CLICKitEASY  
 verwendet werden.



CLICK IT EASY



Stufenprofil 2E, Wangentreppe



Stufenprofil 2E



Stufenprofil 2E Alu



Stufenprofil 2E RG/LG



Stufenprofil 2E RG/LG Alu

Für beide Varianten gilt:  
 Für eine links- oder rechtsseitig offene Treppe bieten wir bereits  
 perfekt verarbeitete seitliche Abschlüsse der Stufenprofile. Der  
 Stufenprofilzuschnitt ist dadurch bauseits möglich.



Passend zum ter Hürne Marken-Sortiment mit 200 mm Dielenbreite:  
 Seite 4, N° 2-3; Seite 6; Seite 10 N° 2-5, Seite 15.



# STUFENPROFIL PARKETT



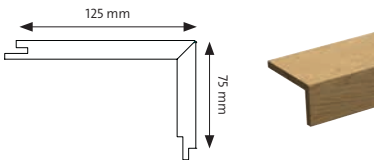
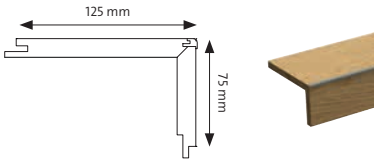
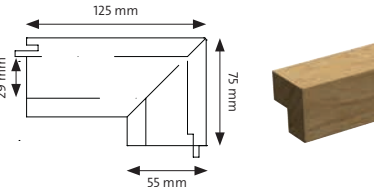
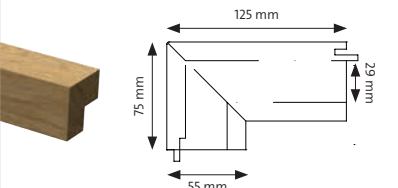
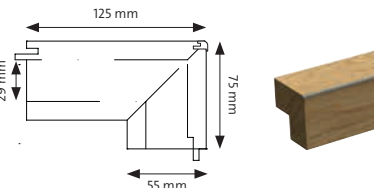
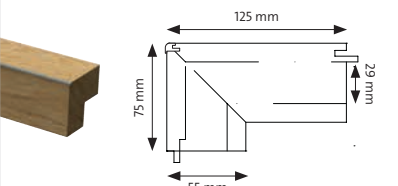







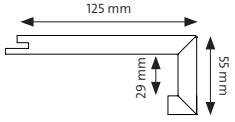

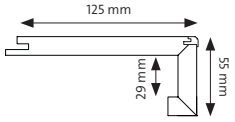
## Artikel- und Preisübersicht

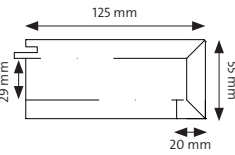
Stufenprofil 1x eingeschlagen mit CLICKitEASY für Tritt- und Setzstufe	Produktbezeichnung	Ausführung	Länge (mm)	Breite (mm)	Höhe (mm)	Artikel- nummer	Fr./lfm exkl. MwSt
	Stufenprofil 1E	1x eingeschlagen, Kopfkanten mit Sägeschnitt	2380	125	75	35509	<b>62.30</b> 🚚 20 - 30
	Stufenprofil 1E Alu	1x eingeschlagen, mit Alukeder, Kopfkanten mit Sägeschnitt	2380	125	75	35510	<b>103.20</b> 🚚 20 - 30
	Stufenprofil 1E LG	1x eingeschlagen, links geschlossen	1100	125	75	35511	<b>96.40</b> 🚚 20 - 30
	Stufenprofil 1E RG	1x eingeschlagen, rechts geschlossen	1100	125	75	35512	<b>96.40</b> 🚚 20 - 30
	Stufenprofil 1E Alu LG	1x eingeschlagen, mit Alukeder, links geschlossen	1100	125	75	35513	<b>138.80</b> 🚚 20 - 30
	Stufenprofil 1E Alu RG	1x eingeschlagen, mit Alukeder, rechts geschlossen	1100	125	75	35514	<b>138.80</b> 🚚 20 - 30

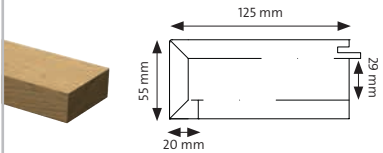
Passend zum ter Hürne Marken-Sortiment mit 200 mm Dielenbreite: Seite 4, N° 2-3; Seite 6; Seite 10 N° 2-5, Seite 15.

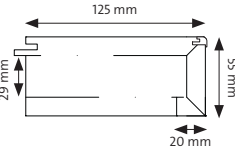
# STUFENPROFIL PARKETT

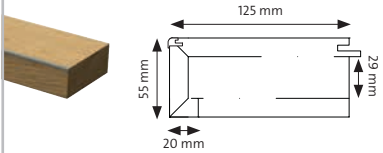
## Artikel- und Preisübersicht

Stufenprofil 2x eingeschlagen mit CLICKitEASY für Trittstufe	Produktbezeichnung	Ausführung	Länge (mm)	Breite (mm)	Höhe (mm)	Artikel- nummer	Fr./lfm exkl. MwSt
 	Stufenprofil 2E	2x eingeschlagen, Kopfanten mit Sägeschnitt	2380	125	55	35515	<b>62.30</b> 🚚 20 - 30
 	Stufenprofil 2E Alu	2x eingeschlagen, mit Alukeder, Kopfanten mit Sägeschnitt	2380	125	55	35516	<b>103.20</b> 🚚 20 - 30
 	Stufenprofil 2E LG	2x eingeschlagen, links geschlossen	1100	125	55	35517	<b>96.40</b> 🚚 20 - 30
 	Stufenprofil 2E RG	2x eingeschlagen, rechts geschlossen	1100	125	55	35518	<b>96.40</b> 🚚 20 - 30
 	Stufenprofil 2E Alu LG	2x eingeschlagen, mit Alukeder, links geschlossen	1100	125	55	35519	<b>138.80</b> 🚚 20 - 30
 	Stufenprofil 2E Alu RG	2x eingeschlagen, mit Alukeder, rechts geschlossen	1100	125	55	35520	<b>138.80</b> 🚚 20 - 30

Passend zum ter Hürne Marken-Sortiment mit 200 mm Dielenbreite: Seite 4, N° 2-3; Seite 6; Seite 10 N° 1-4 +10; Seite 15.



# STUFENPROFIL PARKETT

## Artikel- und Preisübersicht

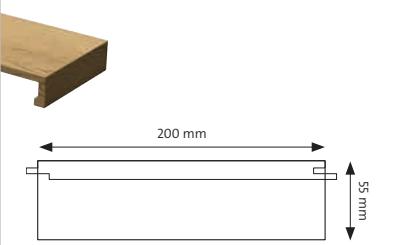
Stufenprofil mit CLICKitEASY für Tritt- und Setzstufe	Produktbezeichnung	Ausführung	Länge (mm)	Breite (mm)	Höhe (mm)	Artikelnummer	Fr./lfm exkl. MwSt
	Stufenprofil LG	links geschlossen	1100	200	55	35521	 20 - 30 <b>69.70</b>
	Stufenprofil RG	rechts geschlossen	1100	200	55	35522	 20 - 30 <b>69.70</b>

Passend zum ter Hürne Marken-Sortiment mit 200 mm Dielenbreite: Seite 4, N° 2-3; Seite 6; Seite 10 N° 2-5, Seite 15.

Für die Ergänzung der Tritt- und Setzstufen können bei seitlich geschlossenen Treppen (Wangentreppen) die Bodendielen der Flächenware verwendet werden.



Bestellangaben:  
Stufenprofil-Artikelnummer & Parkett-Flächenware-Artikelnummer. Stückweise Abgabe in der jeweiligen Ausführung. Kommissionsfertigung. Lieferzeit ca. 20 Tagen. Kommissionsware ist vom Umtausch ausgeschlossen.

Bestellbeispiel Wangentreppe:  
Stufenprofil 2E Art.-Nr. 35515 für 33686  
Menge 7 Stück.  
Zusätzlich das Material für die Trittstufe, d.h. entsprechend Flächenware bestellen.



EDLE LANDHAUSDIELE IN RUSTIKALER OPTIK

## MASSIVHOLZDIELEN UND MOSAIKPARKETT · HOCHKANTLAMELLE

### Diverse Holzarten und Dimensionen auf Anfrage

Bei Fragen steht Ihnen unser Verkaufs-Team im Innendienst sowie unsere Fachberater im Aussendienst zur Verfügung. Sehr gerne erstellen wir Ihnen ein auf Ihr Projekt ausgerichtetes, individuelles Angebot.





**BL VINYL**

**Robuster Design Boden sehr strapazierfähig - Overlay Nutzschiicht 0.55mm**

N°	Produkt, Beschreibung	ID-N°	Artikel-N°	Kanten	Dimension in mm	m² p. Pk./Pal.	Lieferzeit, Tage	Fr./m² exkl. MwSt
Landhausdiele · Overlay Nutzschiicht 0.55mm · 5G Clickverbindung · Comfort 9.1 mm								
1	Eiche Bilbao braun	G06	36285	4V	2200 x 217	2.864/103.10	🏭 auf Lager	53.20
2	Eiche Cambridge dunkelbraun	I03	36286	4V	2200 x 217	2.864/103.10	🏭 auf Lager	53.20
3	Eiche Malaga beigebraun	G05	36287	4V	2200 x 217	2.864/103.10	🏭 auf Lager	53.20
4	Eiche York braun	G04	36288	4V	1209 x 173	2.092/75.31	🏭 auf Lager	50.50
5	Eiche Viborg beige	F02	36289	4V	1209 x 173	2.092/75.31	🏭 auf Lager	50.50
6	Eiche Canberra graubraun	I06	36290	4V	1209 x 173	2.092/75.31	🏭 auf Lager	50.50
Landhausdiele · Overlay Nutzschiicht 0.55mm · 5G Clickverbindung · Comfort 9.1 mm								
7	Comfort F08, I05, G03, F03, I04, F07, I01, I08, F06		DA580	4V	1209 x 179 x 9.1	2.092/75.31	🚚 10	52.30
Landhausdiele · Overlay Nutzschiicht 0.55mm · 5G Clickverbindung · Comfort 9.1 mm								
8	Comfort I07, F04, G02, G08, F01, I02, F05, G01, G07		DA580	4V	2200 x 217 x 9.1	2.864/103.10	🚚 10	55.00
Landhausdiele · Overlay Nutzschiicht 0.55mm · 5G Clickverbindung · Preform 6 mm								
9	Preform G03,I04,G04,F08,I06,I05,F07,I01,F06,F02,F06,I08		DA580	4V	1212.9 x 177.8 x 6	2.157/97.07	🚚 10	62.50
Landhausdiele · Overlay Nutzschiicht 0.55mm · 5G Clickverbindung · Preform 6 mm								
10	Preform I07,G02,F01,G01,G06,F04,I03,F05,G05,G08,I02,G07		DA580	4V	1517.7 x 235 x 6	2.140/85.60	🚚 10	66.40
Landhausdiele · Overlay Nutzschiicht 0.55mm · 5G Clickverbindung · Preform 6 mm								
11	Preform J12, J11, J05, J10, J06, J02, J01, J04, J08, J09, J03, J07		DA580	4V	450.9 x 908.1 x 6	1.638/78.62	🚚 10	66.40

**Comfort**



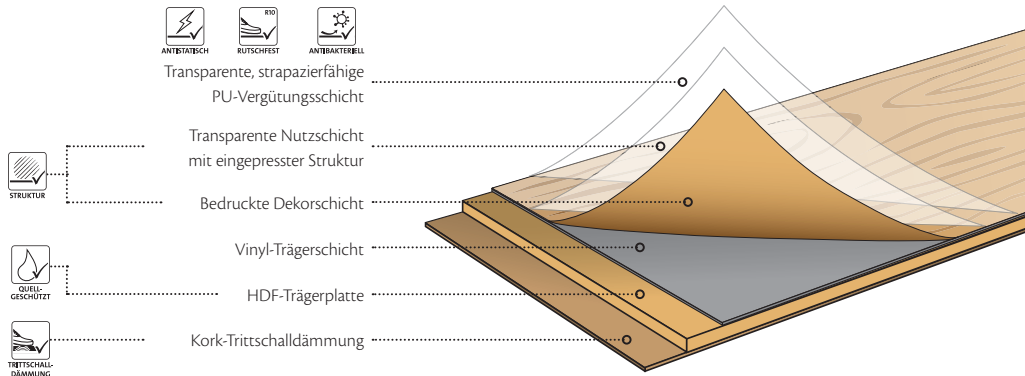





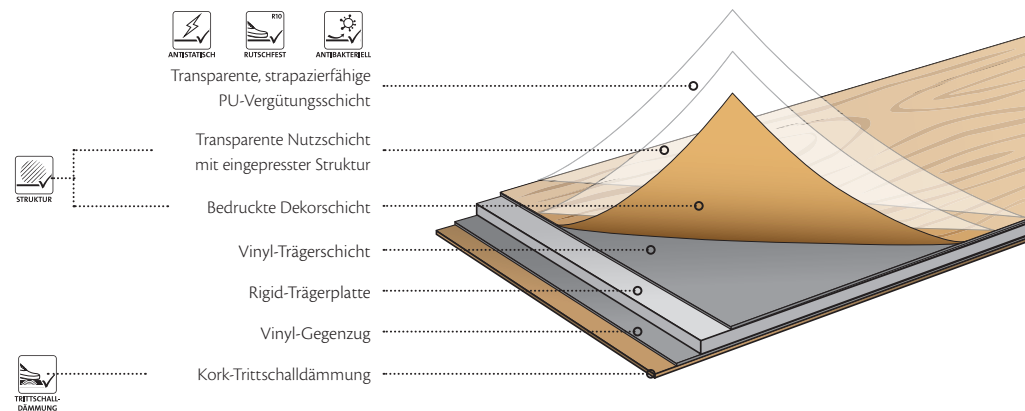













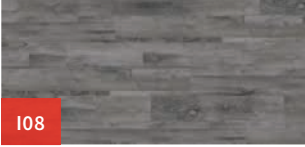

- 9,1 mm Vinyl auf HDF-Trägerplatte
- Einfache Verlegung durch die patentierte CLICKitEASY-Verbindung
- Nutzenklasse: 23/32
- Quellgeschützte HDF-Trägerplatte
- Integrierte Kork-Trittschalldämmung

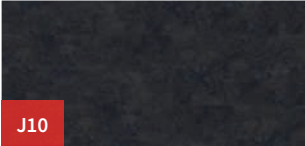

**PERFORM**

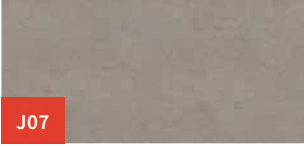
- 6 mm Multilayer Rigid
- Einfache Verlegung durch die LOCKitEASY-Klickverbindung
- Nutzenklasse: 23/33/42
- Feuchtraumgeeignet
- Starre, Weichmacher-reduzierte Rigid-Trägerplatte
- Integrierte Kork-Trittschalldämmung

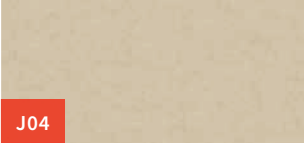

	Eiche Skagen weiss		Pinie Valencia beigebraun		Pinie Malmö grau
	Eiche Viborg beige		Eiche Dublin braun		Eiche Tallinn grau
	Eiche Helsinki weiss		Eiche Gent beige- braun		Eiche Cambridge dunkelbraun
	Eiche Borkum beige		Eiche York braun		Eiche Nairobi braun
	Eiche Vilnius grau		Eiche Malaga beige- braun		Eiche Caracas braun
	Eiche Vancouver grau		Eiche Bilbao braun		Eiche Canberra graubraun
	Eiche Oslo braun		Eiche Malmedy beige		Eiche Bogota dun- kelbraun
	Stein Medina grau		Eiche Minsk grau- beige		Eiche Kyoto anthrazit
	Stein Lucca weiss		Stein Neapel hell- beige		Stein Monaco anthrazit
	Stein Turin weiss		Stein Sansibar grau		Stein Samos anthrazit
	Stein Nizza hell- beige		Beton Sydney mittelgrau		Eiche Sofia beige
	Stein Marrakesch beige		Stein Medina grau		Eiche Oakland braun

BL **VINYLAN**

**Designvinyl - Extra Stark! Overlay- Nutzschrift 0.3mm**

N°	Produkt, Beschreibung	ID-N°	Dimension in mm	Kanten	Lieferzeit, Tage	Artikel N°	Fr./m <sup>2</sup> exkl. MwSt	Artikel N°	Fr./m <sup>2</sup> exkl. MwSt
Steindekore · Overlay-Nutzschrift 0.3mm							HDF 11 mm		Hydro 5.0 mm
(Packinhalt: HDF 1.68 m <sup>2</sup> · Hydro 2.24 m <sup>2</sup> ) ·2G Clickverbindung									
1	Schiefer perlmut	Z16	915 x 305 mm	Glattkante	10	23240	<b>56.30</b>	29412	<b>62.90</b>
2	Schiefer anthrazit	Z18	915 x 305 mm	Glattkante	10	23242	<b>56.30</b>	29414	<b>62.90</b>
3	Basalt dunkel	Z15	915 x 305 mm	Glattkante	10	23239	<b>56.30</b>	29411	<b>62.90</b>
4	Kalkbeton	Z71	915 x 305 mm	Glattkante	10	35191	<b>57.70</b>	30797	<b>64.20</b>
5	Bergstein weiss	Z72	915 x 305 mm	Glattkante	10	35192	<b>57.70</b>	30798	<b>64.20</b>
6	Granit cristal	Z105	915 x 305 mm	Glattkante	10	23237	<b>57.70</b>	29409	<b>64.20</b>
Holzdekore · Overlay-Nutzschrift 0.3mm							HDF 11 mm		Hydro 5.0 mm
(Packinhalt: HDF 1.68 m <sup>2</sup> · Hydro 2.24 m <sup>2</sup> ) ·2G Clickverbindung									
7	Old castle	Z1	915 x 305 mm	Glattkante	10	23181	<b>59.00</b>	29397	<b>65.60</b>
8	Fichte sägerau	Z2	915 x 305 mm	Glattkante	10	23226	<b>59.00</b>	29398	<b>65.60</b>
9	Kirschbaum akzent	Z3	915 x 305 mm	Glattkante	10	23227	<b>59.00</b>	29399	<b>65.60</b>
10	Wenge	Z11	915 x 305 mm	Glattkante	10	23235	<b>59.00</b>	29407	<b>65.60</b>
11	Teak	Z12	915 x 305 mm	Glattkante	10	23236	<b>60.30</b>	29408	<b>65.60</b>
12	Räuchereiche	Z7	915 x 305 mm	Glattkante	10	23231	<b>60.30</b>	29403	<b>65.60</b>
13	Eiche cognac	Z5	915 x 305 mm	Glattkante	10	23229	<b>60.30</b>	29401	<b>65.60</b>
14	Eiche coffee	Z6	915 x 305 mm	Glattkante	10	23230	<b>60.30</b>	29402	<b>65.60</b>
15	White Oak synchron	Z19	915 x 305 mm	Glattkante	10	23350	<b>61.60</b>	29415	<b>66.90</b>
16	Brown Oak synchron	Z20	915 x 305 mm	Glattkante	10	23351	<b>61.60</b>	29416	<b>66.90</b>
17	Antique Oak synchron	Z73	915 x 305 mm	Glattkante	10	35193	<b>61.60</b>	30799	<b>66.90</b>
18	Dark Oak synchron	Z21	915 x 305 mm	Glattkante	10	23352	<b>61.60</b>	29417	<b>66.90</b>
Holzdekore · Overlay-Nutzschrift 0.3mm							HDF 11 mm		Hydro 5.0 mm
(Packinhalt: HDF 1.704 m <sup>2</sup> · Hydro 2.27 m <sup>2</sup> ) ·2G Clickverbindung									
19	Kastanie gekalkt	Z8	1235 x 230 mm	Glattkante	10	35194	<b>60.30</b>	34109	<b>65.60</b>
20	Apfelbaum	Z9	1235 x 230 mm	Glattkante	10	23233	<b>60.30</b>	29405	<b>65.60</b>
21	Eiche burgund	Z4	1235 x 230 mm	Glattkante	10	35195	<b>60.30</b>	35196	<b>65.60</b>

Passende digitalbedruckte Sockelleisten 16 x 40 x 2500 m: 8.00Fr/m



**Trittschall Empfehlung Hydro:**  
 Rollenkork 2 mm oder AkusTec Matte  
 mit Vlies Kaschierung

**Erhältlich als:**  
 Klick-System HDF 11 mm  
 mit Kork-Dämmschicht



Vinylan Hydro 5.0 mm  
 für Nasszonen ohne Trittschall



Vinyl-Deckschichten 1.9 mm Klebe-  
 variante



Treppenkanten







Z7



Z4



Z72



Z20

# BL VINYLAN PLUS

## Extrem strapazierfähiger Vinyl - Overlay Nutzschrift 0.3 mm

N°	Produkt, Beschreibung	ID-N°	Lieferzeit, Tage	Kanten	Artikel N°	Fr./m <sup>2</sup> exkl. MwSt.	Artikel N°	Fr./m <sup>2</sup> exkl. MwSt.	
<b>Holzdekore · Overlay-Nutzschrift 0.3mm</b>									
Packinhalt: HDF 1.51 m <sup>2</sup> 1200 x 210 mm · Hydro 1.814 m <sup>2</sup> 1205 x 215 mm · 2G Clickverbindung						HDF 11 mm		Hydro 5.0 mm	
1	Goldakazie	Z99	10	Glattkante	35199	<b>63.00</b>	35200	<b>68.20</b>	
2	Black Walnut	Z34	10	4-seitig gefast	25748	<b>63.00</b>	35203	<b>69.50</b>	
3	Eiche sägerau	Z30	10	4-seitig gefast	23376	<b>63.00</b>	35204	<b>68.20</b>	
4	Kastanie weiss	Z28	10	4-seitig gefast	23375	<b>64.40</b>	35205	<b>69.50</b>	
5	Burgeiche	Z31	10	4-seitig gefast	23377	<b>64.40</b>	35206	<b>68.20</b>	
6	Vogeseneiche	Z131	10	4-seitig gefast	35208	<b>64.40</b>	35209	<b>69.50</b>	
7	Esche weiss	Z35	10	4-seitig gefast	25749	<b>64.40</b>	35210	<b>69.50</b>	
8	Atlaszeder creme	Z132	10	Inline Prägung/scharf	35212	<b>65.70</b>	35213	<b>72.10</b>	
9	Atlaszeder grau	Z133	10	Inline Prägung/ scharf	35214	<b>65.70</b>	35215	<b>72.10</b>	
10	Atlaszeder braun	Z134	10	Inline Prägung/ scharf	35216	<b>65.70</b>	35217	<b>72.10</b>	
<b>Steindekore · Overlay-Nutzschrift 0.3mm</b>									
Packinhalt: HDF 1.62 m <sup>2</sup> 612 x 440 mm · Hydro 1.931 m <sup>2</sup> 620 x 445 mm · 2G Clickverbindung						HDF 11 mm		Hydro 5.0 mm	
11	Cement grey	Z22	10	Glattkante	29347	<b>60.50</b>	35218	<b>68.20</b>	
12	Black Stone	Z26	10	4-seitig gefast	23373	<b>61.80</b>	35222	<b>68.20</b>	
13	Marmor white	Z27	10	4-seitig gefast	23374	<b>61.80</b>	35223	<b>68.20</b>	
14	Silver Metallic	Z24	10	4-seitig gefast	23371	<b>61.80</b>	35220	<b>68.20</b>	
<b>Designdekore Schmal- und Breitdiele · Overlay-Nutzschrift 0.3mm</b>									
Packinhalt: HDF 1.51 m <sup>2</sup> 1200 x 210 mm · Hydro 1.814 m <sup>2</sup> 1205 x 215 mm · 2G Clickverbindung									
Packinhalt: HDF 1.59 m <sup>2</sup> 1200 x 440 mm · Hydro 2.680 m <sup>2</sup> 1205 x 445 mm · 2G Click.						210mm/440mm	HDF 11 mm	210mm/440mm	Hydro 5.0 mm
15	Fantasy white	Z74	10	4-seitig gefast	30806/ 30803	<b>64.40</b>	35224/35225	<b>69.50</b>	
16	Fantasy silver	Z75	10	4-seitig gefast	30807/ 30804	<b>64.40</b>	35226/35227	<b>69.50</b>	
17	Fantasy beige	Z76	10	4-seitig gefast	30808/ 30805	<b>64.40</b>	35228/35229	<b>69.50</b>	

Passende digitalbedruckte Sockelleisten 16 x 40 x 2500 m: 8.00Fr/m<sup>1</sup>



**Trittschall Empfehlung Hydro:**  
 Rollenkork 2 mm oder AkusTec Matte  
 mit Vlies Kaschierung





Z26



Z34



Z75

**Erhältlich als:**  
Klick-System HDF 11 mm  
mit Kork-Dämmschicht



Vinylan Hydro 5.0 mm  
für Nasszonen ohne Trittschall



Vinyl-Deckschichten 1.9 mm Klebe-  
variante



Treppenkanten





# BL VINYLAN PLUS OBJECT

## Extra-Langdiele - Objektgeeignet - Overlay-Nutzschicht 0.55mm

N°	Produkt, Beschreibung	ID-N°	Lieferzeit, Tage	Kanten	Artikel N°	Fr./m <sup>2</sup> exkl. MwSt	Artikel N°	Fr./m <sup>2</sup> exkl. MwSt
Packinhalt: HDF 1.512 m <sup>2</sup> 1200 x 210 mm · Hydro 1.814 m <sup>2</sup> 1205 x 215 mm · 2G Clickverbindung								
Extra-Langdiele · objektgeeignet · Overlay-Nutzschicht 0.55mm						HDF 11 mm		Hydro 5.2 mm
1	Esche Kopenhagen synchron	Z121	10	Microfase	35230	<b>63.20</b>	35231	<b>73.30</b>
2	Esche Aarhus synchron	Z122	10	Microfase	32310	<b>63.20</b>	35232	<b>73.30</b>
3	Esche Vaasa synchron	Z123	10	Microfase	32311	<b>63.20</b>	35235	<b>73.30</b>
Packinhalt: HDF 1.584 m <sup>2</sup> 1800 x 220 mm · Hydro 2.376 m <sup>2</sup> 1800 x 220 mm · 2G Clickverbindung								
Extra-Langdiele · objektgeeignet · Overlay-Nutzschicht 0.55mm						HDF 11 mm		Hydro 6.6 mm
4	Lärche Malmö	Z125	10	Microfase	32313	<b>64.50</b>	35240	<b>77.00</b>
5	Esche Lillehammer	Z126	10	Microfase	35241	<b>64.50</b>	35242	<b>77.00</b>
6	Esche Boras	Z139	10	Microfase	35245	<b>66.90</b>	35246	<b>77.00</b>
7	Eiche Verdal	Z138	10	Microfase	35243	<b>64.50</b>	35244	<b>77.00</b>
8	Eiche Lund	Z140	10	Microfase	35248	<b>66.90</b>	35249	<b>77.00</b>
9	Eiche Bergen	Z128	10	Microfase	32316	<b>66.90</b>	35247	<b>77.00</b>
10	Erle Oslo	Z127	10	Microfase	35251	<b>79.60</b>	35252	<b>68.20</b>
11	Lärche Drobak	Z141	10	Microfase	34000	<b>66.90</b>	35250	<b>79.60</b>
12	Eiche Vastra	Z142	10	Microfase	35253	<b>68.20</b>	35254	<b>79.60</b>
13	Birke Vilasund	Z145	10	Microfase	35257	<b>68.20</b>	35258	<b>79.60</b>
14	Birke Lavik	Z146	10	Microfase	35259	<b>68.20</b>	35260	<b>79.60</b>
Packinhalt: HDF 1.62 m <sup>2</sup> 612 x 440 mm · Hydro 1.931 m <sup>2</sup> 620 x 445 mm · 2G Clickverbindung								
Extra-Langdiele · objektgeeignet · Overlay-Nutzschicht 0.55mm						HDF 11 mm		Hydro 5.2 mm
15	Cement Skagen grau	Z148	10	Glattkante	35263	<b>61.90</b>	35264	<b>70.80</b>
16	Ornament tynset grau	Z149	10	Glattkante	35265	<b>61.90</b>	35266	<b>70.80</b>
17	Ornament tynset weiss	Z150	10	Glattkante	35267	<b>61.90</b>	35268	<b>70.80</b>

Passende digitalbedruckte Sockelleisten 16 x 40 x 2500 m: 8.00Fr/m<sup>1</sup>



**Trittschall Empfehlung Hydro:**  
 Rollenkork 2 mm oder AkusTec Matte  
 mit Vlies Kaschierung

**Erhältlich als:**

Klick-System HDF 11 mm  
 mit Kork-Dämmschicht



Vinylan Hydro 5.0 (6.6) mm  
 für Nasszonen ohne Trittschall



Vinyl-Deckschichten 1.8 mm Klebe-  
 variante



Treppenkanten







Z146



Z128



Z125



Z122



EXTREM STRAPAZIERFÄHIG!

# BL VINYLAN OBJECT

## Designvinyl für höchste Beanspruchung - Overlay-Nutzschicht 0.55mm

N°	Produkt, Beschreibung	ID-N°	Dimension in mm	Lieferzeit, Tage	Kanten	Artikel N°	Fr./m <sup>2</sup> exkl. MwSt	Artikel N°	Fr./m <sup>2</sup> exkl. MwSt
🔪 Steindekore · Overlay-Nutzschicht 0.55mm (Packinhalt: HDF 1.68 m <sup>2</sup> · Hydro 2.24 m <sup>2</sup> ) · 2G Clickverbindung							HDF 11 mm		Hydro 5.2 mm
1	Schiefer markant	Z39	620 x 450 mm	🚚 20	Glattkante	29370	<b>61.90</b>	29418	<b>66.90</b>
2	Granit bianco	Z40	620 x 450 mm	🚚 20	Glattkante	29371	<b>61.90</b>	29419	<b>66.90</b>
3	Metallic brown	Z103	620 x 450 mm	🚚 20	Glattkante	32319	<b>61.90</b>	32325	<b>66.90</b>
4	Graphit Beton	Z102	620 x 450 mm	🚚 20	Glattkante	32318	<b>64.50</b>	32324	<b>68.20</b>
5	Goldschiefer	Z104	620 x 450 mm	🚚 20	Glattkante	32320	<b>64.50</b>	32326	<b>68.20</b>
6	Magma	Z105	620 x 450 mm	🚚 20	Glattkante	32321	<b>64.50</b>	32327	<b>68.20</b>
🔪 Holzdekore · Overlay-Nutzschicht 0.3mm (Packinhalt: HDF 1.7 m <sup>2</sup> · Hydro 2.27 m <sup>2</sup> ) · 2G Clickverbindung							HDF 11 mm		Hydro 5.2 mm
7	Apfel natur	Z41	1235 x 230 mm	🚚 20	Glattkante	29372	<b>61.90</b>	29420	<b>66.90</b>
8	Fichte antik	Z42	1235 x 230 mm	🚚 20	Glattkante	29373	<b>61.90</b>	29421	<b>66.90</b>
9	Esche mocca	Z45	1235 x 230 mm	🚚 20	Glattkante	29376	<b>63.20</b>	29424	<b>68.20</b>
10	Weissbuche gesägt	Z101	1235 x 230 mm	🚚 20	Glattkante	32328	<b>63.20</b>	32322	<b>68.20</b>
11	Altholz gekalkt	Z135	1235 x 230 mm	🚚 20	Glattkante	35269	<b>63.20</b>	35270	<b>68.20</b>
12	Alte Birke	Z46	1235 x 230 mm	🚚 20	Glattkante	29377	<b>63.20</b>	29425	<b>68.20</b>
13	Eisenholz	Z136	1235 x 230 mm	🚚 20	Glattkante	35272	<b>63.20</b>	35273	<b>68.20</b>
14	Weisse Eiche synchron	Z47	1235 x 230 mm	🚚 20	Glattkante	29378	<b>64.50</b>	29426	<b>70.80</b>
15	Helle Eiche synchron	Z49	1235 x 230 mm	🚚 20	Glattkante	29380	<b>64.50</b>	29428	<b>70.80</b>
16	Dunkle Eiche synchron	Z48	1235 x 230 mm	🚚 20	Glattkante	29379	<b>64.50</b>	29427	<b>70.80</b>
17	Schwarze Eiche synchron	Z100	1235 x 230 mm	🚚 20	Glattkante	32329	<b>64.50</b>	32323	<b>70.80</b>
🔪 Holzdekore · Overlay-Nutzschicht 0.55mm (Packinhalt: HDF 2.085 m <sup>2</sup> ) · 2G Clickverbindung							HDF 11 mm		
18	Birke gekalkt	Z151	1815 x 230 mm	🚚 20	Glattkante	35274	<b>68.20</b>		
19	Natureiche gebleicht	Z152	1815 x 230 mm	🚚 20	Glattkante	35275	<b>68.20</b>		
20	Schwarzer Lorbeer	Z153	1815 x 230 mm	🚚 20	Glattkante	35276	<b>68.20</b>		

Mindestbestellmenge: 25 m<sup>2</sup>

Passende digitalbedruckte Sockelleisten 16 x 40 x 2500 m: 8.00Fr/m<sup>1</sup>



**Trittschall Empfehlung Hydro:**  
Rollkork 2 mm oder AkusTec Matte  
mit Vlies Kaschierung

### Erhältlich als:

Klick-System HDF 11 mm  
mit Kork-Dämmschicht



Vinylan Hydro 5.2 mm  
für Nasszonen



Vinyl-Deckschichten 2.0 mm  
Klebevariante

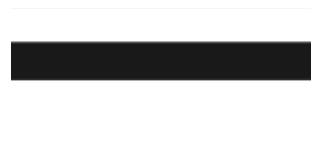

Treppenkanten







Z45



Z101



Z47



Z102

BL **CORELAN**

Mit einer matt eingestellten Hotcoating Oberfläche - Objektgeeignet

N°	Produkt, Beschreibung	ID-N°	Artikel-N°	Kanten	Dimension in mm	Lieferzeit, Tage	Fr./m <sup>2</sup> exkl. MwSt
✂ Steindekore (Packinhalt: 1.68 m <sup>2</sup> · Palette: 100.80 m <sup>2</sup> ) · 2G Clickverbindung, 3mm Kork							HDF 11 mm
1	Schiefer	G23	25787	Glattkante	620 x 450 mm	10	<b>63.80</b>
3	Beton	G25	29357	Glattkante	620 x 450 mm	10	<b>66.40</b>
4	Tapia elfenbein	G43	35278	Glattkante	620 x 450 mm	10	<b>69.10</b>
✂ Holzdekore (Packinhalt: 1.51 m <sup>2</sup> · Palette: 90.60 m <sup>2</sup> ) · 2G Clickverbindung, 3mm Kork							HDF 11 mm
7	Eiche de luxe	G31	29361	Glattkante	1235 x 305 mm	10	<b>66.40</b>
8	Chalet Eiche	G33	29363	Glattkante	1235 x 305 mm	10	<b>66.40</b>
9	Gekalkte Eiche	G32	29362	Glattkante	1235 x 305 mm	10	<b>66.40</b>
11	Brauneiche	G41	35282	Glattkante	1235 x 305 mm	10	<b>66.40</b>
13	Alaska Eiche	G34	29364	Glattkante	1235 x 305 mm	10	<b>69.10</b>
16	Vulkanbirke alt	G37	29367	Glattkante	1235 x 305 mm	10	<b>69.10</b>
17	Jura Eiche	G64	35284	Glattkante	1235 x 305 mm	10	<b>69.10</b>
✂ Holzdekore (Packinhalt: 1.815 m <sup>2</sup> · Palette: 94.38 m <sup>2</sup> ) · 2G Clickverbindung, 3mm Kork							HDF 11 mm
19	Esche Pyrenäen	G66	35286	Glattkante	1815 x 200 mm	10	<b>75.50</b>
20	Steinbirke	G67	35287	Glattkante	1815 x 200 mm	10	<b>75.50</b>
21	Waldeiche	G68	35288	Glattkante	1815 x 200 mm	10	<b>75.50</b>

Passende digitalbedruckte Sockelleisten 16 x 40 x 2500 m: 8.00Fr/m<sup>1</sup>

 Kork-Deckschichten 6.0 mm  
Klebevariante



Erhältlich als:  
Klick-System HDF  
11 mm  
mit Kork-Dämm-  
schicht



Objektgeeignet, mit:

**HotCoating®**

Reaktive, selbstvernetzende und lösungsmittel-  
frei PUR-Beschichtung mit Korundpartikeln und  
100% Festkörperanteil. Extrem abrieb- und  
kratzbeständig. Elastisch. UV-beständig.





G68



G25



G66

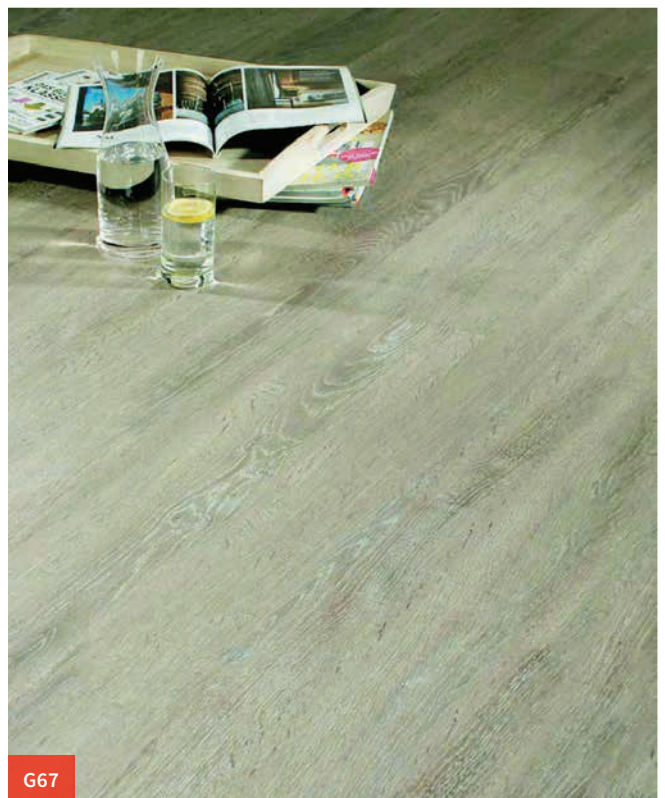

G67



# BL CORELAN

## Kork-Designboden mit hoch strapazierfähiger Hotcoating Oberfläche

N°	Produkt, Beschreibung	ID-N°	Artikel-N°	Kanten	Dimension in mm	Lieferzeit, Tage	Fr./m <sup>2</sup> exkl. MwSt
	Holzdekore (Packinhalt: 1.51 m <sup>2</sup> · Palette: 90.60 m <sup>2</sup> ) · 2G Clickverbindung, 3mm Kork						HDF 11 mm
1	Ahorn	G54	35292	Glattkante	1235 x 305 mm	10	55.60
2	Antikdielen gekalkt	G55	35293	Glattkante	1235 x 305 mm	10	55.60
3	Lärche alpin	G57	35295	Glattkante	1235 x 305 mm	10	58.10
4	Eiche antik	G58	35296	Glattkante	1235 x 305 mm	10	58.10
5	Sibirische Eiche	G59	35297	Glattkante	1235 x 305 mm	10	58.10
6	Eisbirke alt	G60	35298	Glattkante	1235 x 305 mm	10	58.10
7	Kastanie antik	G61	35299	Glattkante	1235 x 305 mm	10	58.10
8	Kastanie	G62	35300	Glattkante	1235 x 305 mm	10	58.10

Passende digitalbedruckte Sockelleisten 16 x 40 x 2500 m: 8.00Fr/m<sup>1</sup>



Erhältlich als:  
Klick-System HDF  
11 mm  
mit Kork-Dämm-  
schicht



Objektgeeignet, mit:

**HotCoating®**

Reaktive, selbstvernetzende und lösungsmittel-  
frei PUR-Beschichtung mit Korundpartikeln und  
100% Festkörperanteil. Extrem abrieb- und  
kratzbeständig. Elastisch. UV-beständig.





# SIKA KLEBSTOFFE

## Sikabond® Parkettklebstoffe

N°	Produkt, Beschreibung	Artikel-N°	Gebinde Inhalt	Einheit	Lieferzeit, Tage	Fr. exkl. MwSt
✂ Klebstoff zum Spachteln im Eimer · Verbrauch ca. 900 - 1200 gr./m²						
1	Zahnpachtel B3 (2-Schicht bis 700mm)**	04232		Preis/Stk.	🏭 ab Lager	12.40
2	Zahnpachtel B11 (3-Schicht bis 2500mm)	16231		Preis/Stk.	🏭 ab Lager	12.40
3	Sika Bond® AT-80 N	24533	17 kg	Preis/kg	🏭 ab Lager	9.85
4	Sika Bond® AT-65 (nur für Mehrschichtparkett)	37078	17 kg	Preis/kg	🏭 ab Lager	7.75
6	Sika Bond® -600 Rapid*	34034	18 kg	Preis/kg	🚚 5	11.85
✂ Schlauchbeutel & Dispenser · Verbrauch ca. 650 - 1000 gr./m²						
7	Sika Bond® AT-82 N (6 Beutel pro Karton)	24537	1800 ml (3.0 kg)	Preis/Stk.	🏭 ab Lager	32.45
8	Sika Bond Dispenser 1800 Power** <b>Zubehör im Paket-Set Inbegriffen:</b> SikaBond® Dispenserkopf-340 komplett SikaBond® Ersatz Verteilerbalken-180 (5 Stk.) SikaBond® Ersatz Verteilerbalken-340 (4 Stk.)	32676	-	Preis/Stk.	🏭 ab Lager	995.00 netto
	SikaBond® Dispenser 3600 Power <b>Zubehör im Paket-Set Inbegriffen:</b> 1 Auftragsgerät, 2 Akkus, 1 Ladegerät, 1 Dispenserkopf-360 (360 mm breit)	36991	-	Preis/Stk.	🏭 ab Lager	1406.00 netto

Für nicht lagerhaltende SIKA-Produkte unter 1000.00 Fr. Warenwert gibt es einen Pauschalzuschlag von 80.00 Fr.

\* 1K. Klebstoff mit sehr schneller Festigkeitsentwicklung und stellenweise Höhenunterschiede bis ca. 8.00 mm überbrückbar

\*\* Solange Vorrat ab Lager, danach auf Bestellung erhältlich.

## Sikabond® Bodenbelagsklebstoffe

N°	Produkt, Beschreibung	Artikel-N°	Gebinde Inhalt	Einheit	Lieferzeit, Tage	Fr. exkl. MwSt
✂ Zum Spachteln · Klebstoff im Eimer						
1	Sika Bond® 125 DesignFloor fasermiert (Vinyl)	35162	12 kg	Preis/kg	🚚 5	8.35



Für nicht lagerhaltende SIKA-Produkte unter 1000.00 Fr. Warenwert gibt es einen Pauschalzuschlag von 80.00 Fr.

# SIKA UNTERGRUND

## Sika® Grundierung, Feuchtigkeitssperren und Nivellier-/Spachtelmassen

N°	Produkt, Beschreibung	Artikel-N°	Gebinde Inhalt	Einheit	Lieferzeit, Tage	Fr./kg exkl. MwSt
<b>Grundierung und Feuchtigkeitssperren</b>						
1	Sika® Primer MB, 2-k. Epoxidharzgrundierung	04262	10 kg	Preis/kg	5	<b>30.90</b>
2	Sika® Primer MB Rabid	37079	5.5 kg	Preis/kg	ab Lager	<b>29.70</b>
3	Sika® Primer MR Fast, 2-k. wässrige Epoxidh.Grundierung	31129	4.2 kg	Preis/kg	5	<b>40.20</b>
4	Sika® Grund P plus, 1-k. wässrige Grundierung, 200 g/m²	16226	5 kg	Preis/kg	ab Lager	<b>9.30</b>
<b>Ausgleichs- und Spachtelmasse</b>						
5	SikaFloor® 4020 FiberLevel 3-20 mm	37080	20 kg	Preis/kg	ab Lager	<b>3.40</b>
6	Sika® Patch-300 - standfeste Spachtelmasse 1-30 mm	33714	12 kg	Preis/kg	5	<b>4.75</b>
<b>Entkopplungs- und Trittschallminderungsplatten · Dimension 100 x 60 cm</b>						
7	SikaBond® -804 Silentboard (4 mm) bis zu 13 dB Trittschallm.**	34035	0.6m²/180m²	Preis/m²	5	<b>23.90</b>
8	SikaBond® -809 Silentboard (9 mm) bis zu 14 dB Trittschallm.	34036	0.6m²/78m²	Preis/m²	5	<b>35.60</b>
9	SikaBond® -815 Silentboard (15 mm) bis zu 19 dB Trittschallm.	34037	0.6m²/48m²	Preis/m²	5	<b>48.60</b>
10	SikaBond® Layer Silent (3 mm) mit sym. Öffnungen	05412	20m²/220m²	Preis/m²	5	<b>17.40</b>
11	SikaBond® Layer Silent Plus (3 mm) bis zu 15 dB Trittschallm.	33721	20m²/220m²	Preis/m²	5	<b>15.40</b>
<b>Zubehör</b>						
12	Sika Bond® -850 CrackRepair Resin - PU-Rissharz	34038	1 kg	Preis/Stk.	5	<b>23.65</b>
13	Sika Bond® -851 ParquetRepair Foam*	34033	50 ml	Preis/Stk.	ab Lager	<b>63.60</b>
14	Sika Colma-Reiniger - Reiniger für Geräte	04730	1.00 L	Preis/Stk.	5	<b>25.50</b>
15	Sika Remover-208 Reinigungsmittel (Plattenreiniger)	04729	1.00 L	Preis/Stk.	5	<b>44.20</b>
16	Sika Clean Wipes, Einwegreinigungstuch-Box	31605	1 Box	Preis/Stk.	ab Lager	<b>36.70</b>

Für nicht lagerhaltende SIKA-Produkte unter 1000.00 Fr. Warenwert gibt es einen Pauschalzuschlag von 80.00 Fr.

Verklebung gemäss Datenblatt

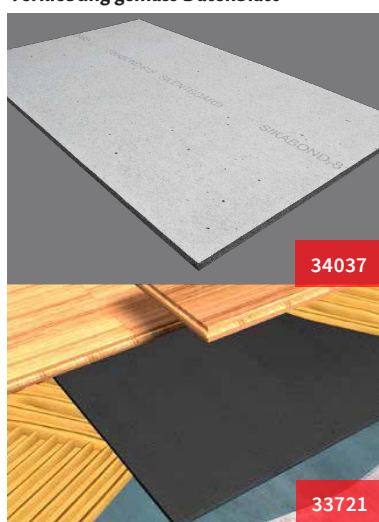

04262



33714



31605



34033

Im Zweifelsfall und bei weitergehenden Fragen wenden Sie sich bitte an den technischen Berater oder verlangen Sie die technischen Merkblätter zu den von Ihnen gewünschten Produkten [www.Sika.ch](http://www.Sika.ch)



# TRITTSCHALL

## Die hochwertige Kautschuk-Trittschallunterlage

N°	Produkt, Beschreibung	Artikel-N°	Rollen/Pal	Dicke/mm	Dimension/m	Feuchte-schutz	Lieferzeit, Tage	Fr./m <sup>2</sup> exkl. MwSt
🔪 Hochwertige Kautschuk-Trittschallunterlage								
1	Ökolay light	37006	25	2.0	1.0 x 15.0 (15 m <sup>2</sup> )	X	🏭 ab Lager	<b>10.40</b>
2	ökolay comfort PUR-mit PE Folie Überlappend	37007	30	3.0	1.0 x 10.0 (10 m <sup>2</sup> )	✓	🏭 ab Lager	<b>11.90</b>
3	Dämmvlies 220	05219	22	2.0	1 x 30 (30 m <sup>2</sup> )	X	🏭 ab Lager	<b>4.90</b>
4	Rollkork	05225	24	2.0	1 x 30 (30 m <sup>2</sup> )	X	🏭 ab Lager	<b>5.80</b>
5	AkusTec für Vinyl	32781	40	1.5	1 x 10 (10 m <sup>2</sup> )	X	🏭 ab Lager	<b>10.80</b>
6	Verlege-Dämmplatte	32841	-	5.0	0.8 x 0.625 ( Pack à 5 m <sup>2</sup> )	X	🚚 10	<b>6.50</b>



37006



37007



05219



05225

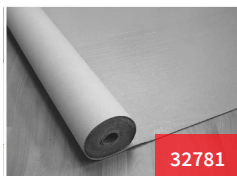

32781

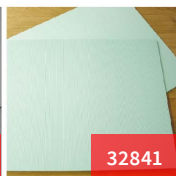

32841

# DAMPFBREMSE

N°	Produkt, Beschreibung	Artikel-N°	Rollen/Pal	Dicke/mm	Dimension/m	Lieferzeit, Tage	Fr./m <sup>2</sup> exkl. MwSt
🔪 Dampfbremse							
1	Dampfbremse, Polyethylen-F. St.Wert 75 cm	05227	70	0.2	2 x 25 (50m <sup>2</sup> )	🏭 ab Lager	<b>1.55</b>

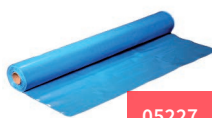

05227

# ABDECKMATERIAL

N°	Produkt, Beschreibung	Artikel-N°	Rollen/Pal	Dicke/mm	Dimension/m	Lieferzeit, Tage	Fr./m <sup>2</sup> exkl. MwSt
🔪 Abdeckmaterial							
1	Floorotex (Atmungsaktiv für geölte Böden)	08544	24	1.5	1 x 50 (50m <sup>2</sup> )	🏭 ab Lager	<b>4.30</b>
2	Abdeckpapier 270g/m <sup>2</sup>	33772	30	0.2	1.5 x 50 (75m <sup>2</sup> )	🏭 ab Lager	<b>1.30</b>



33772

# FUGENDICHTMASSE

N°	Produkt, Beschreibung	Artikel-N°	Lieferzeit, Tage	Fr./Stk exkl. MwSt
	Fugendichtmasse · silikonfrei · Kartusche á 310 ml			
1	Eiche hell	19066	ab Lager	16.50
2	Eiche dunkel	19067	ab Lager	16.50



Eiche hell

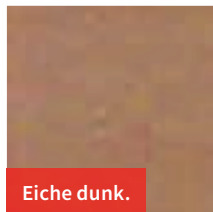

Eiche dunk.

# MONTAGEKLEBSTOFF

## Montageklebstoff Sika Bond AT-44R

N°	Produkt, Beschreibung	Artikel-N°	Lieferzeit, Tage	Fr./Stk exkl. MwSt
	Kartusche á 310 ml · Beschleunigter, universell einsetzbarer, elastischer Montageklebstoff mit hoher Frühfestigkeit			
1	Weiss	32595	ab Lager	20.50

## Reparaturset Hardwachs

N°	Produkt, Beschreibung	Artikel-N°	Lieferzeit, Tage	Fr./Stk exkl. MwSt
	Reparaturset für lackiertes Parkett, Laminat und Möbel, einfach und gut selbst reparieren			
1	Picobello	05428	ab Lager	95.70



Inhalt:

- 15 Hardwachs-Stangen, 4 cm(verschiedene Holzöne sowie schwarz, weiß, transparent und Basistöne)
- 1 x Füllstoff-Hobel inkl. Vlies und kleinem Schleif- und Poliertuch
- 1 x Batterie-Schmelzer inkl. 3 Batterien
- 1 x Baumwolltuch
- 1 x AQUA Pinsel-Fix Klarlack - als Versiegelungsstift
- 1x Gebrauchsanleitung



# SOCKELLEISTEN LACKIERT

## Sockel konisch

N°	Produkt, Beschreibung	Artikel-N°	Lieferzeit, Tage	Fr./m <sup>1</sup> exkl. MwSt	Artikel-N°	Lieferzeit, Tage	Fr./m <sup>1</sup> exkl. MwSt
✂ Länge fix 4000 mm · furnierummantelt · Massivholzkern Fichte							
1	Ahorn can.*	04032	10	<b>a. Anfrage</b>			
2	Buche gedämpft*	04041	10	<b>a. Anfrage</b>	29219	10	<b>a. Anfrage</b>
3	Doussié *	04554	10	<b>a. Anfrage</b>			
4	Eiche	33773	ab Lager	<b>5.50</b>	29220	ab Lager	<b>5.70</b>
5	Eiche weiss transparent	22759	ab Lager	<b>7.60</b>			
6	Esche*	04561	10	<b>a. Anfrage</b>			
7	Esche weiss transparent	04563	ab Lager	<b>6.80</b>			
8	Weiss deckend (schichtstoff ummantelt)	33774	ab Lager	<b>6.10</b>	20000	ab Lager	<b>6.90</b>
9	Kirschbaum*	04570	10	<b>a. Anfrage</b>			
10	Nussbaum*	04575	10	<b>a. Anfrage</b>	29221	10	<b>a. Anfrage</b>
11	Eiche geräuchert*	18055	10	<b>a. Anfrage</b>			
12	Alu ummantelt (Länge 2500 mm)*	29222	10	<b>a. Anfrage</b>			

60 x 14/8 mm

40 x 14/8 mm



## Sockel konisch

N°	Produkt, Beschreibung	Artikel-N°	Lieferzeit, Tage	Fr./m <sup>1</sup> exkl. MwSt
✂ Länge meist 3000 - 4000 mm · Massiv · 60 x 14/8 mm				
1	Buche gedämpft*	04183	10	<b>6.50</b>
2	Eiche	04189	ab Lager	<b>9.80</b>
3	Nussbaum*	29224	10	<b>19.60</b>

## Sockel rechteckig

N°	Produkt, Beschreibung	Artikel-N°	Lieferzeit, Tage	Fr./m <sup>1</sup> exkl. MwSt
✂ Länge fix 4000 mm · furnierummantelt · Fichte Massivholzkern · 40 x 12 mm				
1	Eiche lackiert	34064	ab Lager	<b>5.50</b>
2	Eiche geölt	34063	ab Lager	<b>5.90</b>
3	Weiss deckend RAL 9010	33670	ab Lager	<b>5.30</b>
4	Weiss deckend RAL 9003	34062	ab Lager	<b>5.30</b>

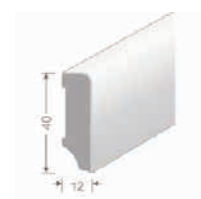

40 x 12 mm

\* Solange Vorrat ab Lager, danach auf Bestellung erhältlich, zzgl. Versandkosten

# SOCKELLEISTEN ZUBEHÖR

## Aussenecken und Innenecken

N°	Produkt, Beschreibung	Artikel-N°	Lieferzeit, Tage	Fr./Stk exkl. MwSt	Artikel-N°	Lieferzeit, Tage	Fr./Stk exkl. MwSt
✂ Passend zu Dimension 60/14/8 mm · Länge fix 4000 mm · furnierummantelt · Fichte Massivholzkern							
1	Weiss deckend*	32825	10	3.20	32829	ab Lager	3.20
2	Eiche*	32826	10	3.20	32830	ab Lager	3.20
3	Buche gedämpft*	32827	10	3.20	32831	ab Lager	3.20
4	Ahorn/Esche*	32828	10	3.20	32832	ab Lager	3.20

Aussenecken



Innenecken



## Enden linke und rechte

N°	Produkt, Beschreibung	Artikel-N°	Lieferzeit, Tage	Fr./Stk exkl. MwSt	Artikel-N°	Lieferzeit, Tage	Fr./Stk exkl. MwSt
✂ Passend zu Dimension 60/14/8mm · Länge fix 4000 mm · furnierummantelt · Fichte Massivholzkern							
1	Weiss deckend*	32833	10	2.70	32837	ab Lager	2.70
2	Eiche*	32834	10	2.70	32838	ab Lager	2.70
3	Buche gedämpft*	32835	10	2.70	32839	ab Lager	2.70
4	Ahorn/Esche*	32836	10	2.70	34840	ab Lager	2.70

Ende links

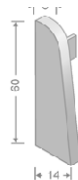

Enden rechts



## Sockelleistenschrauben inkl. Dübel

N°	Produkt, Beschreibung	Artikel-N°	Lieferzeit, Tage	Fr./Pck exkl. MwSt
✂ Dimension 4x 40 mm - 250 Stk./Pack.				
1	vernickelt*	04200	10	45.90
2	vermessingt*	04202	10	45.90
3	brüniert*	04203	10	45.90
4	weiss	19917	ab Lager	77.60



\* Solange Vorrat ab Lager, danach auf Bestellung erhältlich, zzgl. Versandkosten per Post Fr. 15.00

# FUSSBODENPROFILE

## Anpassungsprofile

N°	Produkt, Beschreibung	Artikel-N°	Lieferzeit, Tage	Fr./Stk. exkl. MwSt	Artikel-N°	Lieferzeit, Tage	Fr./Stk. exkl. MwSt
	7-18 mm · Breite 45 mm	Länge 90 cm			Länge 270 cm		
1	Bronze*	26405	10	35.60	26406	10	103.20
2	Champagner*	26407	10	35.60	26408	10	103.20
3	Silber	26409	ab Lager	35.60	26410	ab Lager	103.20

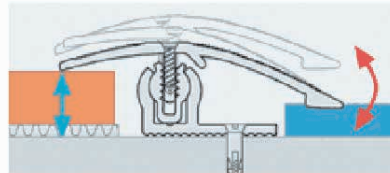

## Abschlussprofile

N°	Produkt, Beschreibung	Artikel-N°	Lieferzeit, Tage	Fr./Stk. exkl. MwSt	Artikel-N°	Lieferzeit, Tage	Fr./Stk. exkl. MwSt
	7-18 mm · Breite 26 mm	Länge 90 cm			Länge 270 cm		
1	Bronze*	26399	10	27.30	26400	10	76.80
2	Champagner*	26401	10	27.30	26402	10	76.80
3	Silber	26403	ab Lager	27.30	26404	ab Lager	76.80

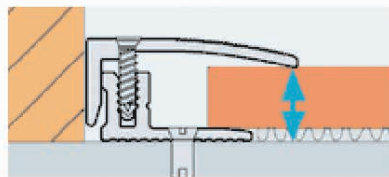

## Übergangprofile

N°	Produkt, Beschreibung	Artikel-N°	Lieferzeit, Tage	Fr./Stk. exkl. MwSt	Artikel-N°	Lieferzeit, Tage	Fr./Stk. exkl. MwSt
	7-18 mm · Breite 36 mm	Länge 90 cm			Länge 270 cm		
1	Bronze*	26411	10	32.40	26412	10	93.30
2	Champagner*	26413	10	32.40	26414	10	93.30
3	Silber	26415	ab Lager	32.40	26416	ab Lager	93.30

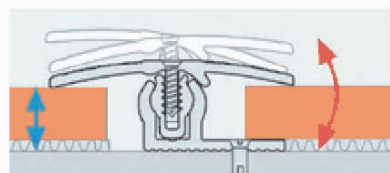

\* Solange Vorrat ab Lager, danach auf Bestellung erhältlich, zzgl. Versandkosten



# METALLPROFILE

## Hohlflachschiene

N°	Produkt, Beschreibung	Artikel-N°	Lieferzeit, Tage	Fr./m <sup>1</sup> exkl. MwSt	Artikel-N°	Lieferzeit, Tage	Fr./m <sup>1</sup> exkl. MwSt
	Breite 30 mm · Länge 1000, 2000, 3000 mm	gelocht 3.5 mm			ungelocht		
1	Alu silber	04693	ab Lager	10.50	15875	ab Lager	9.30
2	Alu sand	15872	ab Lager	10.50	15876	ab Lager	9.30

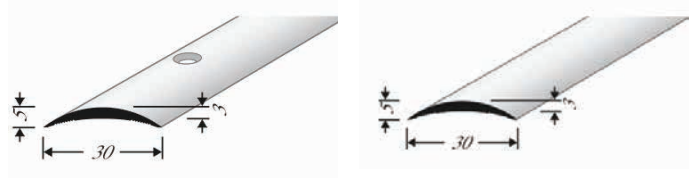

## Hohlflachschiene

N°	Produkt, Beschreibung	Artikel-N°	Lieferzeit, Tage	Fr./m <sup>1</sup> exkl. MwSt	Artikel-N°	Lieferzeit, Tage	Fr./m <sup>1</sup> exkl. MwSt
	Breite 40 mm · Länge 1000, 2000, 3000 mm	gelocht 3.5 mm			ungelocht		
1	Alu silber	05997	ab Lager	13.20	15879	ab Lager	12.10
2	Alu sand	15871	ab Lager	13.20	15880	ab Lager	12.10



## Abschlussprofil mit Lasche

N°	Produkt, Beschreibung	Artikel-N°	Lieferzeit, Tage	Fr./m <sup>1</sup> exkl. MwSt	Artikel-N°	Lieferzeit, Tage	Fr./m <sup>1</sup> exkl. MwSt
	Länge 900, 1800, 2700 mm	für 8 mm Belag			für 14 mm Belag		
1	Silber	04688	ab Lager	17.10	16132	ab Lager	22.40

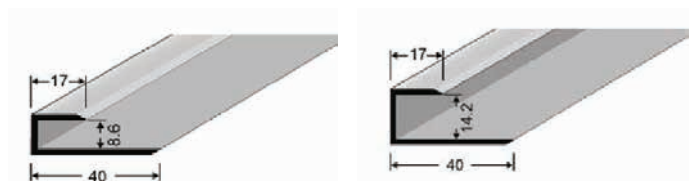

# METALLPROFILE

## Metallprofile in verschiedenen Farben

N°	Produkt, Beschreibung	Artikel-N°	Lieferzeit, Tage	Fr./Stk. exkl. MwSt	Artikel-N°	Lieferzeit, Tage	Fr./Stk. exkl. MwSt
	Farben: Edelstahl-Titan, Sand und Silber	Länge 90 cm			Länge 270 cm		
1	Übergangprofil Typ 378		10	27.90		10	76.20
2	Abschlussprofil Typ 377		10	27.90		10	76.20
3	Anpassprofil Typ 376		10	27.90		10	76.20

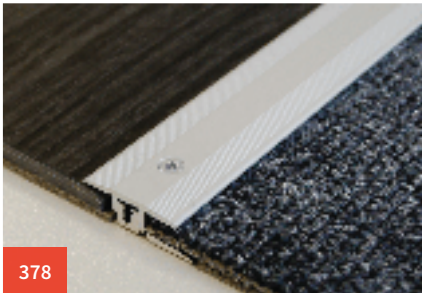

378

**Übergangprofil Typ 378**  
(4- 9.5mm) Breite 25mm



377

**Abschlussprofil Typ 377**  
(4-9.5mm) Breite 17mm

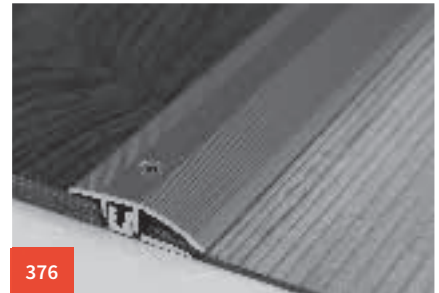

376

**Anpassprofil Typ 376**  
(4-9.5mm) Breite 33mm

## Abschlussprofile

N°	Produkt, Beschreibung	Artikel-N°	Lieferzeit, Tage	Fr./m <sup>1</sup> exkl. MwSt	Artikel-N°	Lieferzeit, Tage	Fr./m <sup>1</sup> exkl. MwSt
	Farben: Edelstahl-Titan, Sand und Silber	Länge 100 cm			Länge 270 cm (Typ 873 - 250 cm)		
1	Treppenkantenprofil Typ 873					10	42.20
2	Treppenkantenprofil Typ 320		10	43.10		10	121.00
3	Wandabschlussprofil Typ 369					10	36.10



873

**Treppenkantenprofil Typ 873**  
(5mm) Breite 42mm

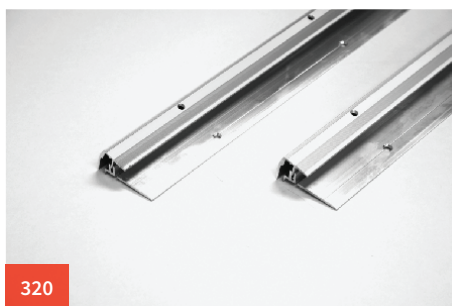

320

**Treppenkantenprofil Typ 320**  
(7-16mm) Breite 23mm



369

**Wandabschlussprofil Typ 369**  
Breite 18mm, Höhe 12mm, selbstklebend

# INNENHOLZ-ANSTRICHE

## Premium Hartwachsöl



- leichte Verarbeitung
- DIBt Zulassung Z-157.10-4
- 1 L = ca. 14 m<sup>2</sup> (2 Aufträge)

Natürlich schöne und widerstandsfähige Oberflächenbehandlung für alle Holz- und Korkfußböden (z.B. Möbel, Treppen, Arbeitsplatten, etc.).

N°	Gebinde	Artikel-N°	Fr./Geb. exkl. MwSt
1	0.75 L		39.80
2	2.5 L		122.70
3	10 L		466.10
4	*25 L		1128.70



Innenbereich



Auftrag mit



Trockenzeit 3-5h



R9 rutschhemmend



pflegeleicht



DIN EN 71-3 für Holzspielzeug



umweltfreundlich

**3320 Ultramatt plus**  
farblös

**3305 Matt**  
farblös

**3200 Seidenmatt**  
farblös

**3035 Glänzend**  
farblös

**3100\* Weiss**  
transparent matt

**3317\* Silbergrau**  
transparent matt

**3328\* Teak**  
transparent matt

**3381\* Nussbaum**  
transparent matt

**3385\* Palisander**  
transparent matt

**3319\* Schwarz**  
deckend ultramatt

**3308\* Frost**  
transparent Matt

**3333\* Pur**  
transparent

\*nur auf Bestellung

### Komplette Beschichtung an nur einem Tag!



zertifizierte Rutschhemmung R10 dank Zusatz Anti-Slip R10 welcher ganz einfach dem Saicos Premium Hartwachsöl beigemischt wird



Mit dem Zusatz UV-Schutz wird die natürliche Farbveränderung des Holzes durch Lichteinwirkung vermindert.



Mit dem Zusatz Härter 2K trocknet das Hartwachs-Öl schneller und die behandelten Oberflächen werden abriebfester.

### Zusätze zum Premium Hartwachsöl (auf Bestellung)

N°	Gebinde	Artikel-N°	Fr./Geb. exkl. MwSt
Zusatz für Anti Slip R10			
1	für 0.75 L	33753	14.90
2	für 2.5 L	33754	40.20
Zusatz UV Schutz			
1	für 0.75 L	33757	14.90
2	für 2.5 L	33758	40.20
Zusatz Härter 2K			
1	für 0.75 L	33759	14.90
2	für 2.5 L	33760	40.20



# ECOLINE FUSSBODEN-BESCHICHTUNGEN

## Ecoline Hartwachsöl – Seidenmatt farblos



- lösemittelarm: VOC < 10 %
- DIBt Zulassung Z-157.10-103
- 1 L = ca. 35 m<sup>2</sup> (2 Aufträge)

N°	Gebinde	Artikel-N°	Fr./Geb. exkl. MwSt.
1	0,75 L	26392	53.80
2	2,5 L	26393	145.70
3	10 L	26394	496.90

  
Innenbereich

  
1-2x Auftrag mit

  
3-5h Trockenzeit

  
R9 rutschhemmend

  
35m<sup>2</sup> Ergiebigkeit

  
DIN EN 71-3 für Holzspielzeug

  
umweltfreundlich

**3600Eco**  
Seidenmatt  
farblos

Die ökologische Alternative zu unserem Premium Hartwachsöl, zum **Spachteln und Padden – Komplett** Beschichtung an nur einem Tag!

## Ecoline Hartwachsöl – Natur



- kobaltfrei
- 1 L = ca. 14 m<sup>2</sup> (2 Aufträge)

N°	Gebinde	Artikel-N°	Fr./Geb. exkl. MwSt.
1	0,75 L		46.60
2	2,5 L		132.90
3	10 L		476.70

  
Innenbereich

  
2x Auftrag mit

  
3-5h Trockenzeit

  
R9 rutschhemmend

  
14m<sup>2</sup> Ergiebigkeit

  
DIN EN 71-3 für Holzspielzeug

  
umweltfreundlich

**3601Eco**  
Matt  
farblos

**3602Eco**  
Seidenmatt  
farblos

Nach neuesten Forschungsergebnissen entwickeltes, **kobaltfreies Hartwachsöl speziell zum Rollen. Komplett** Beschichtung an nur einem Tag!

## Ecoline Öl-Grundierung



- lösemittelarm: VOC < 10 %
- DIBt Zulassung Z-157.10-103
- 1 L = ca. 65 m<sup>2</sup> (1 Auftrag)

N°	Gebinde	Artikel-N°	Fr./Geb. exkl. MwSt.
1	0,75 L		63.70
2	2,5 L		178.40

  
Innenbereich

  
1-2x Auftrag mit

  
8h Trockenzeit

  
65m<sup>2</sup> Ergiebigkeit

  
transparent

  
natürliche Öle

  
umweltfreundlich

**3408Eco**  
Extra-Weiss  
transparent

**3409Eco**  
Weiss  
transparent

**3410Eco\***  
Farblos  
transparent

**3413Eco\***  
Birke  
transparent

**3417Eco\***  
Silbergrau  
transparent

**3418Eco\***  
Birnbaum  
transparent

**3422Eco\***  
Kastanie  
transparent

**3428Eco\***  
Teak  
transparent

**3438Eco\***  
Mahagoni  
transparent

**3458Eco\***  
Eiche  
transparent

**3474Eco\***  
Basaltgrau  
transparent

**3477Eco\***  
Graphit  
transparent

**3479Eco\***  
Antikgrau  
transparent

**3481Eco\***  
Nussbaum  
transparent

**3485Eco\***  
Palisander  
transparent

**3490Eco\***  
Ebenholz  
transparent

Geben Sie Ihrem Holz eine individuelle Note: reines Naturöl, farblos zum Anfeuern Ihres Holzes oder hochpigmentiert zum Einfärben aller Holzfussböden.

Zur **Endbeschichtung** empfehlen wir:

- Saicos Hartwachsöle **oder**
- Ecoline MultiTop Lacksystem

\*nur auf Bestellung

# EIN LACK FÜR ALLES - DAS ECOLINE MULTITOP SYSTEM



## Ecoline MultiTop - das Plus für Ihren perfekten Boden

N°	Gebinde	Artikel-N°	Fr./Geb. exkl. MwSt
1	4,55 L		107,90



<b>9980Eco</b> Ultramatt farblos	<b>9985Eco</b> Matt farblos	<b>9990Eco</b> Seidenmatt farblos	<b>9995Eco</b> Glänzend farblos
--	-----------------------------------	---	---------------------------------------

Der Grundlack für **extrem hohe Beanspruchung** im privaten Bereich.  
Auch ohne Grundierung einsetzbar.

- lösemittelarm: VOC < 10 %
- DIBt Zulassung Z-157.10-162\*
- 1 L = ca. 9 m<sup>2</sup> (1 Auftrag)

\* Die DIBt-Zulassung gilt auch in Verbindung mit jedem der 7 Zusätze.

Wir haben uns gefragt, wie wir unser Lackangebot vereinfachen und gleichzeitig noch effizienter machen können.

### Die Lösung: Ein Lack für alle Anforderungen!

Die Basis bildet unser Ecoline MultiTop in den Sie ganz einfach die **Zusatzkomponenten** mischen.

#### Die Anwendung? Unverändert!

Zusatz zum Lack geben und schütteln.  
Schon ist die Beschichtung einsatzbereit.

Ob Härter, Anti-Slip R10 oder UV Schutz.

Wir bieten Ihnen flexibel und lagerplatzsparend die richtige Lösung. Wo vorher unzählige Gebinde mit Lackvarianten standen, benötigen Sie nun nur Platz für den neuen Ecoline MultiTop und seine Erweiterungen. Selbstverständlich ist der Ecoline MultiTop Lack auch ohne Zusätze als 1K Variante nutzbar.

Alle Erweiterungen sind einzeln bestellbar und werden in den bewährten 0,45 L Gebinden geliefert. So sparen Sie wertvollen Lagerplatz und können dennoch kurzfristig auf Kundenwünsche reagieren.

### Unsere Zusätze – abgestimmt auf Ihre Bedürfnisse:

Produkt	Gebinde	Art.-Nr.	Fr./Geb.	VOC-Abgabe
Härter 2K	0,45 L	31545	41,00	–
Extra Schwarz*	0,45 L	33765	25,50	–
UV Schutz*	0,45 L	31547	41,00	–
Extra Weiss*	0,45 L	31548	25,50	–
Anti-Slip „R10“*	0,45 L	31549	32,70	–
Pur*	0,45 L	33766	25,50	–
Verzögerer „Slow Down“*	0,45 L	31551	10,30	–

\* nur auf Bestellung



- mehr Lagerkapazität
- mehr Möglichkeiten
- geringere Kosten

# EIN LACK FÜR ALLES - DAS ECOLINE MULTITOP SYSTEM

**7 Erweiterungen für unendlich viele Varianten:  
Zur Verwendung auf allen Ecoline Grundierungen.**



## Entdecken Sie die Möglichkeiten

### Härter 2K (9908Eco)

Ermöglicht die Herstellung eines sehr hochwertigen 2K Wasserlacks, der den höchsten Objektansprüchen gerecht wird.

### Zusatz Extra schwarz (9918Eco)

Mit diesem neuen Zusatz wird eine schwarze Oberfläche mit aussergewöhnlichem Effekt erzielt. Die Oberfläche zeigt nach wie vor die Struktur des Holzes und seine Verlegeart.

### UV Schutz (9914Eco)

Vermindert deutlich die natürlichen Farbveränderungen des Holzes.

### Extra Weiss (9915Eco)

Für einen extra weissen Fussboden empfehlen wir die Kombination mit Ecoline Öl-Grundierung 3408Eco.

### Anti-Slip „R10“ (9916Eco)

Durch Kombination mit dem Zusatz Härter 2K erreichen Sie die Rutschhemmung R10.

### Zusatz Pur (9933Eco)

Ein neuer Lackzusatz des Ecoline MultiTop-Systems zur Herstellung einer perfekt geschützten Holzoberfläche, die wie unbehandelt aussieht.

### Verzögerer „Slow Down“ (9919Eco)

Verlängert die Verarbeitungsfähigkeit des Lackes. Besonders geeignet bei kritischen Baustellenbedingungen mit höheren Temperaturen und geringer Luftfeuchtigkeit.

## Alle möglichen Kombinationen auf einen Blick:

	Härter 2K	UV-Schutz	Extra Weiss	Anti-Slip „R10“	Extra Schwarz	„Slow Down“	Pur
MultiTop	✓	✓	✓	✓	✓	✓	✓
Härter 2K		✓	✓	✓	✓	✓	✓
UV-Schutz	✓		✓	✓	✓	✓	✓
Extra Weiss	✓	✓		✓		✓	
Anti-Slip „R10“	✓	✓	✓		✓	✓	✓
Verzögerer „Slow Down“	✓	✓	✓	✓	✓		✓
Extra Schwarz	✓	✓		✓		✓	
Pur	✓	✓		✓		✓	



# SPEZIAL-LÖSUNG ZUM ECOLINE MULTITOP SYSTEM



- lösemittelarm: VOC < 5 %
- DIBt Zulassung Z-157.10-161
- 1 L = ca. 9 m<sup>2</sup> (1 Auftrag)

## Ecoline Future 2K Premium Sport - inkl. Härter

N°	Gebinde	Artikel-N°	Fr./Geb. exkl. MwSt
1	5 L		177.20



**9970Eco**  
Seidenmatt  
farblos

**9975Eco**  
Matt  
farblos

Die Spezial Versiegelung für Sportböden. Auch ohne Grundierung einsetzbar.

**Höchste Widerstandsfähigkeit.** \*  
nur auf Bestellung

Gemäss DIN 18032-2:2001-04.

## Ecoline Future Universal-Grundierung - Farblos

N°	Gebinde	Artikel-N°	Fr./Geb. exkl. MwSt
1	5 L	29270	98.50



Die Spezial Grundierung kann gerollt und gespachtelt werden.

Sperrt besonders gut gegen Holzinhaltstoffe bei Exotenhölzern ab und verhindert Kantenverleimung. **DIBt Zulassung Z-157.10-161/2.** \*

## Ecoline Roll-Grundierung "Speed" - Farblos

N°	Gebinde	Artikel-N°	Fr./Geb. exkl. MwSt
1	5 L	32726	98.50



Die Spezial Grundierung zum Rollen mit extrem kurzer Trockenzeit, überlackierbar nach 1 Stunde. Schichtbildend, geeignet für alle europäischen Hölzer.

nur auf Bestellung \*

## Ecoline Holzkitt-Lösung - Farblos

N°	Gebinde	Artikel-N°	Fr./Geb. exkl. MwSt
1	5 L	29289	132.10



Zur einfachen Herstellung von Fugenkitt aus Schleifstaub für alle SAICOS Fussboden-Beschichtungen. **Schnelle Trocknung, sehr gute Schleifbarkeit.** Auf Wasserbasis. Auftragsmenge: 80 - 100 g/m<sup>2</sup>.

nur auf Bestellung



- lösemittelarm: VOC < 5 %
- 1 L = ca. 13 m<sup>2</sup>

\* Einige Holzsorten reagieren mit wasserlöslichen Bestandteilen und können zum Ausbluten und einem fleckigen Erscheinungsbild führen. Bitte beachten Sie unsere aktuellen, technischen Merkblätter.

# NACHHALTIGE SYSTEMLÖSUNGEN FÜR FUSSBÖDEN

1. Auftrag



Grundieröl Extra Dünn



Ecoline Öl-Grundierung



Premium Hartwachsöl System/  
Ecoline Hartwachsöl

2. Auftrag



Premium Hartwachsöl System/  
Ecoline Hartwachsöl

3. Auftrag



Ecoline Roll-Grundierung „Speed“ /  
Ecoline Future Universal-Grundierung



Ecoline Öl-Grundierung



Ecoline MultiTop<sup>plus</sup> System



Ecoline MultiTop<sup>plus</sup> System



Ecoline MultiTop<sup>plus</sup> System



Grundreiniger Konzentrat



2K PU Elastic System

Öl-Systeme Holzfußböden

Lack-Systeme für Holzfußböden

Beschichtung für Design-Beläge,  
PVC und Linoleum Fußböden

# PFLEGE- UND RENOVIERUNGSPRODUKTE



Ecoline Wischpflege

Ecoline Magic Cleaner

Wischpflege-Öl

Ecoline Pflegewachs

Pflegewachs

Profi Pflege-Öl

Ecoline Auffrischer

Ecoline MultiTop Lack Polish

Art.-Nr.	8101Eco	8125Eco / 8126Eco	8145	8119Eco / 8111Eco / 8129Eco	8100 / 8111	81395	8106Eco	8152Eco / 8153Eco
lösemittelfrei / lösemittelarm								
Beschichtung	alle	alle	Öl	Öl	Öl	Öl	Lack	Lack
Holz- und Bambusfussböden	✓	✓	✓	✓	✓	✓	✓	✓
Tisch- und Arbeitsflächen	✓	✓	✓	✓	✓	✓	✓	✓
Möbel	✓	✓	✓	✓	✓	✓	✓	✓
Decken- und Wandverkleidungen	✓	✓	✓			✓		
Kinderspielgeräte	✓	✓	✓			✓		
Laminat, PVC, Sonstiges	✓	✓						
Mischverhältnis vom Konzentrat mit Wasser / Auftragsmenge	3 Kappen auf 5 L	1 : 10	1 Liter reicht für ca. 100 m <sup>2</sup>	1 Kappe für ca. 1-2 m <sup>2</sup>	1 Kappe für ca. 1 m <sup>2</sup>	1 Liter reicht für ca. 100 m <sup>2</sup>	0,5 L auf 5 L	1 Liter reicht für ca. 100 m <sup>2</sup>
Erhältliche Gebindegrößen	1 L 5 L 10 L	1 L 5 L 10 L	1 L	1 L 10 L	0,3 L 1 L 10 L	1 L	1 L 5 L 10 L	1 L
Produktart	Konzentrat	Konzentrat und Spray	gebrauchsfertig	gebrauchsfertig	gebrauchsfertig	gebrauchsfertig	Konzentrat	gebrauchsfertig
Anwendungsintervall im Privatbereich	monatlich (oder nach Bedarf)	jährlich (oder nach Bedarf)	jährlich (oder nach Bedarf)	2x im Jahr (oder nach Bedarf)	2x im Jahr (oder nach Bedarf)	jährlich (oder nach Bedarf)	2x im Jahr (oder nach Bedarf)	jährlich (oder nach Bedarf)
Anwendungsintervall im Objektbereich	wöchentlich (oder nach Bedarf)	2x im Jahr (oder nach Bedarf)	jährlich (oder nach Bedarf)	monatlich (oder nach Bedarf)	monatlich (oder nach Bedarf)	jährlich (oder nach Bedarf)	monatlich (oder nach Bedarf)	jährlich (oder nach Bedarf)
Auftrag mit	 8108Eco	 8108Eco	 8189	 8108Eco	 8189	 0950 027  0950 575	 8108Eco	 8189
Ergiebigkeit (m <sup>2</sup> pro 1 Liter)	ca. 700 m <sup>2</sup>	1 Liter reicht für ca. 10 Liter Wasser	ca. 100 m <sup>2</sup>	ca. 200 m <sup>2</sup>	ca. 100 m <sup>2</sup>	ca. 100 m <sup>2</sup>	1 Liter reicht für ca. 10 Liter Wasser	ca. 100 m <sup>2</sup>



# INNENBEREICH - REINIGUNG UND PFLEGE

## Pflegewachs - für geölte Oberflächen



N°	Gebinde	Artikel-N°	Fr./Geb. exkl. MwSt
1	0,3 L		21.60
2	1 L		37.00
3	10 L		365.20



**8100**  
Farblos

**8111\***  
Weiss  
transparent

Zur mühelosen Pflege und Auffrischung von allen geölten Holzoberflächen im Innenbereich.

\*Farbton 8111 nur im 1L-Gebinde verfügbar.

- regenerierende Pflege
- 1 L = ca. 100 m<sup>2</sup>



## Wischpflegeöl - für geöltes/gewachstes Parkett

N°	Gebinde	Artikel-N°	Fr./Geb. exkl. MwSt
2	1 L	34823	40.40



**8145**  
Farblos

Zur mühelosen Pflege und Auffrischung von allen geölten bzw. gewachsene Holzoberflächen im Innenbereich.

- regenerierende Pflege
- 1 L = ca. 100 m<sup>2</sup>



## Profi-Pflege-Öl - für vorgeölte Oberflächen

N°	Gebinde	Artikel-N°	Fr./Geb. exkl. MwSt
1	1 L	34819	30.50

Zur Endbeschichtung von vorgeölten Holzfußböden aus Hart- und Weichhölzern, Parkett, Dielen, Holzplaster und Industrieparkett.

- Ergiebigkeit: 15 - 20 g/m<sup>2</sup>

# INNENBEREICH - ECOLINE REINIGUNG UND PFLEGE

## Ecoline Wischpflege Konzentrat - für alle Oberflächen



N°	Gebinde	Artikel-N°	Fr./Geb. exkl. MwSt
1	1 L	27473	21.20
2	5 L	29690	90.50
3	10 L	27474	144.70



Zur lösemittelfreien Feuchtreinigung von allen Holz- und Korkfußböden und allen anderen wischbaren Böden (PVC, Linoleum, Laminat, Fliesen ...).

- lösemittelfrei
- maschinengeeignet
- 1 L = ca. 700 m<sup>2</sup>

## Ecoline Magic Cleaner - für alle Oberflächen

Konzentrat – 1 Liter reicht für ca. 10 Liter Wasser

N°	Gebinde	Artikel-N°	Fr./Geb. exkl. MwSt
1	1 L	27475	31.90
2	5 L	29709	125.10
3	10 L	27476	225.20

### Spray (gebrauchsfertig)

N°	Gebinde	Artikel-N°	Fr./Geb. exkl. MwSt
1	1 L	27477	27.70

**Bevor Sie unansehnliche Flächen abschleifen, probieren Sie unseren lösemittelfreien Ecoline Magic Cleaner!**

Zur Intensivreinigung aller Holzoberflächen sowie aller anderen Oberflächen wie PVC, Linoleum und Fliesen geeignet.



- lösemittelfrei
- Konzentrat und Spray

## Ecoline Wischpflege-Set

N°	Produkt	Artikel-N°	Fr./Stk. exkl. MwSt
1	Stiel + 2 Tücher	25273	35.60
	Ersatztücher		
3	2er-Set	32710	9.40

Teleskop-Stiel mit 2 Spezialtüchern geeignet für alle SAICOS Pflegeprodukte.



- 3-teiliges Kompletzset

# INNENBEREICH - ECOLINE REINIGUNG UND PFLEGE

## Ecoline Pflegewachs - für geölte Oberflächen

N°	Gebinde	Artikel-N°	Fr./Geb. exkl. MwSt
1	1 L		32.20
2	10 L		343.30



Konzentrat – 1 Liter reicht für ca. 200 m<sup>2</sup>

**8119Eco**  
Farblos

**8111Eco**  
Weiss  
transparent

## Spray (gebrauchsfertig)

N°	Gebinde	Artikel-N°	Fr./Geb. exkl. MwSt
1	1 L	27480	33.20

**8129Eco**  
Farblos

Zur mühelosen und lösemittelfreien Pflege und Auffrischung von allen geölten Holzoberflächen im Innenbereich.

## Ecoline Auffrischer - für lackierte Oberflächen

N°	Gebinde	Artikel-N°	Fr./Geb. exkl. MwSt
1	1 L	27472	27.70
2	5 L	29694	135.80
3	10 L	29695	247.60

Lösemittelarmes Konzentrat zur Pflege und Regeneration von allen lackierten Holzoberflächen.

\*nur auf Bestellung

## Ecoline MultiTop Lack Polish - für lackierte Oberflächen

N°	Gebinde	Artikel-N°	Fr./Geb. exkl. MwSt
1	1 L		26.00

**8152Eco** Matt      **8153Eco** Seidenmatt

Speziell für lackierte Fussböden. Zur Renovierung und Erneuerung Ihrer strapazierten Lackoberflächen.

## Teleskop-Wischwiesel

N°	Produkt	Artikel-N°	Fr./Stk. exkl. MwSt
1	Teleskop-Stiel + 1 Tücher	35770	45.30
	Ersatztücher		
3	1 Tuch	35769	17.70

Ausziehbarer Teleskop-Stiel (1,05 - 1,85 m) mit Spezialtuch geeignet für: Saicos Pflegewachs, Saicos Wischpflege-Öl und Ecoline MultiTop Lack Polish



- lösemittelfrei
- Konzentrat und Spray



- lösemittelarm:  
VOC < 5 %
- 1 Liter auf 10 Liter Wasser



- lösemittelarm:  
VOC < 5 %
- 1 Liter auf 10 Liter Wasser



- 2-teiliges Komplettsset



# INNENBEREICH - ECOLINE REINIGUNG UND PFLEGE



- Reinigung
- lösemittelfrei
- Komplettsset inkl. Tücher

## Ecoline Fussboden Pflegeset - für geölte Oberflächen

N°	Artikel-N°	Fr./Stk. exkl. MwSt
1	31529	51.50

Unser Pflegeset zur Fussbodenpflege, bestehend aus:

- Ecoline Wischpflege Konzentrat 1 Liter
- Ecoline Pflegewachs farblos 1 Liter
- Auftragstücher
- Gebrauchsanweisung



## Ecoline Fussboden Reinigungs- & Pflegeset für geölte Oberflächen

N°	Artikel-N°	Fr./Stk. exkl. MwSt
1	31530	51.50

Unser Pflegeset zur Fussbodenpflege und -reinigung, bestehend aus:

- Ecoline Magic Cleaner Konzentrat 1 Liter
- Ecoline Pflegewachs farblos 1 Liter
- Auftragstücher
- Gebrauchsanweisung



- Reinigung & Pflege
- lösemittelfrei
- Komplettsset inkl. Tücher



# ZUBEHÖR

## Flächenstreicher für Öl- & Wassersysteme



N°	Grösse	Artikel-N°	Fr./Stk. exkl. MwSt.
1	30 mm	01161	2.90
2	50 mm	01162	5.80
3	60 mm	01663	7.00
4	100 mm	01164	12.60

## Bügel für Rollen



N°	Grösse	Artikel-N°	Fr./Stk. exkl. MwSt.
1	100 mm	32608	2.30
2	250 mm	29136	3.80

## Öl/Wachs-Rolle



N°	Grösse	Artikel-N°	Fr./Stk. exkl. MwSt.
1	250 mm	29524	17.80

## Aqua-Rolle



N°	Grösse	Artikel-N°	Fr./Stk. exkl. MwSt.
1	250 mm	29135	17.80

## Universalrolle „Klein“



2 Mikrofaserrollen im Set.

N°	Grösse	Artikel-N°	Fr./Set exkl. MwSt.
1	100 mm	32607	4.50

## Edelstahl Doppelfederspachtel



Handfreundlicher Doppelfederspachtel aus geradem Blech mit abgerundeten Ecken.

N°	Grösse	Artikel-N°	Fr./Stk. exkl. MwSt.
1	270 mm	25281	23.60

## Farbwanne „Klein“ (15 x 30 cm)

Farbwanne „Klein“, zur Anwendung mit dem SAICOS Flächenstreicher und SAICOS Universalrolle „Klein“. Wanneneinleger im 5er Set separat bestellbar.



N°	Produkt	Artikel-N°	Fr./Stk. exkl. MwSt.
1	Farbwanne	31533	3.00
2	5 x Einleger	31535	7.00

## Farbwanne „Gross“ (31 x 35 cm)

Farbwanne „Gross“, zur Anwendung mit den SAICOS Rollen und SAICOS Fussbodenstreichbürste. Wanneneinleger im 5er Set separat bestellbar.



N°	Produkt	Artikel-N°	Fr./Stk. exkl. MwSt.
1	Farbwanne	31534	5.40
2	5 x Einleger	31536	11.60

## Teleskop-Stiel mit Klickverbindung

Hochwertig verarbeiteter, dickwandiger Teleskop-Stiel aus geriffeltem Aluminium mit ergonomisch geformtem Handstück. Die angebrachte Klickverbindung ermöglicht eine sichere Verbindung zu allen benötigten Aufsätzen.



N°	Grösse	Artikel-N°	Fr./Stk. exkl. MwSt.
1	110-220 mm	29132	17.70

# ZUBEHÖR

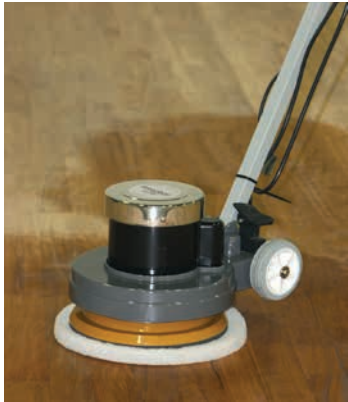

## Floorboy XL 300

N°	Produkt	Artikel-N°	Fr./Stk. exkl. MwSt
1	Floorboy XL 300 inkl. Antriebsscheibe	31606	<b>413.20</b>
2	Antriebsscheibe für Floorboy	32549	<b>54.60</b>

exzentrisch rotierende Maschine für Trocken- und Nassreinigung von Parkett mit z.B. Saicos Pflegewachs.

Spannung: 220 V  
Leistung: 400 W  
Drehzahl: 1725 V/min  
Gewicht: 11 kg

## Pads



N°	Grösse	Farbe	Artikel-N°	Fr./Stk. exkl. MwSt
1	305 mm	schwarz	17837	<b>4.40</b>
2	410 mm	schwarz	15370	<b>7.20</b>
3	305 mm	weiss	16096	<b>4.40</b>
4	410 mm	weiss	12391	<b>7.20</b>
5	305 mm	beige	22300	<b>4.40</b>
6	410 mm	beige	12392	<b>7.20</b>
7	305 mm	rot	22301	<b>4.40</b>
8	410 mm	rot	22304	<b>7.20</b>

Grösse: 12" (305 mm) und 16" (410 mm)  
schwarz: Zwischenschliff  
weiss: auf Hochglanz polieren von Wachsen  
beige: auftragen und einbohren von Wachs  
rot: polieren oder leicht scheuern



## Wollpads

N°	Grösse	Artikel-N°	Fr./Stk. exkl. MwSt
1	310 mm	21734	<b>9.80</b>
2	410 mm	21735	<b>11.00</b>

bestens geeignet zur Pflege von Holzfussböden mit dem Floorboy XL 300 und den Saicos Pflegewachsen

## Malerabdeckvlies



N°	Mass	Artikel-N°	Fr./Stk. exkl. MwSt
1	12.5 x 1 m	34095	<b>25.00</b>

Textilfaservlies zum Abdecken und Schützen von trockenen Bodenbelägen aller Art, Holz und Laminatböden, Platten, Naturstein, Teppiche, Möbel, etc. Dicke: 1.5 mm mit Folie, wasserundurchlässig rutschhemmend

## Lackdosenöffner



Robuster Stahl, verchromt, mit Griff aus Kunststoff  
auch als Rührstab geeignet

N°	Länge	Artikel-N°	Fr./Stk. exkl. MwSt
1	28 cm	22656	<b>6.90</b>



# PFLEGEANLEITUNG

## Pflegeanleitung für geölte Böden



### Regelmässiges Feuchtreinigen:

Mit dem Wischpflege Konzentrat lassen sich normale Verunreinigungen auf allen wischbaren Untergründen schonend, gründlich und streifenfrei entfernen.

Wischpflege Konzentrat dem Wischwasser zugeben (ca. 2 Verschlusskappen je 5 L Wasser). Achten Sie darauf, dass das Wischtuch sorgfältig ausgewrungen wird um möglichst nebelfeucht zu reinigen.

Bei Bedarf trocken nachwischen.



### Auffrischende Pflege und Instandhaltung:

Besonders empfehlenswert in Laufzonen, im Türenbereich und unter Tischen: Pflegewachs Konzentrat oder Spray.

Zur mühelosen Fleckentfernung und Auffrischung von allen geölte Holzflächen einfach die Menge einer Verschlusskappe (für ca. 2 m<sup>2</sup>) auf den Boden geben und mit einem Tuch gleichmässig verreiben.

Es entstehen keine sichtbaren Ansätze.



### Intensivreinigung:

Magic Cleaner Konzentrat reinigt schnell und intensiv alle stark verschmutzten, unansehnlich gewordenen Flächen. 1:10 mit Wasser verdünnen und mit einem Wischer oder Tuch gleichmässig auf dem Boden verteilen.

Ca. 5–20 Minuten einwirken lassen. Gelösten Schmutz gründlich mit Wischer oder Wischtuch nebelfeucht aufnehmen. 2–3 x mit klarem Wasser nebelfeucht sauber wischen. Trocken nachwischen. Nach völliger Trocknung mit Pflegewachs nachpflegen.



### Reparatur & Renovierung der Beschichtung:

Bei stark abgenutzten Flächen empfehlen wir unser Premium Hartwachsöl, um die Originaleigenschaften Ihres Bodens wieder herzustellen.

Die beschädigten Flächen mit Magic Cleaner von Schmutz befreien und die Oberfläche vorsichtig anschleifen. Danach das Premium Hartwachsöl 1-2x gleichmässig dünn mit einem weissen Pad oder einem Lappen auftragen. Bitte beachten Sie unsere aktuellen Technischen Merkblätter.

# PFLEGEANLEITUNG

## Pflegeanleitung für lackierte Böden, Laminat und Vinyl



### Regelmässiges Feuchtreinigen:

Mit dem Wischpflege Konzentrat lassen sich normale Verunreinigungen auf allen wischbaren Untergründen schonend, gründlich und streifenfrei entfernen. Wischpflege Konzentrat dem Wischwasser zugeben (ca. 2 Verschlusskappen je 5 L Wasser). Achten Sie darauf, dass das Wischtuch sorgfältig ausgewrungen wird um möglichst nebelfeucht zu reinigen.

Bei Bedarf trocken nachwischen.

### Auffrischende Pflege und Instandhaltung:

Macht die Oberfläche schmutzabweisend und äusserst strapazierfähig.

Die Flächen vorab gründlich mit klarem Wasser (nebelfeucht) wischen. Auffrischer im Verhältnis 1 Teil zu 10 Teilen mit Wasser mischen (z. B. 0,5 L Auffrischer auf 5 L Wasser).

Das Gemisch am besten mit einem Baumwoll-Wischmopp nebelfeucht in einer Richtung über den Boden ziehen.

### Intensivreinigung:

Magic Cleaner Konzentrat reinigt schnell und intensiv alle stark verschmutzten, unansehnlich gewordenen Flächen.

1:10 mit Wasser verdünnen und mit einem Wischer oder Tuch gleichmässig auf dem Boden verteilen. Ca. 5–20 Minuten einwirken lassen. Gelösten Schmutz gründlich mit Wischer oder Wischtuch nebelfeucht aufnehmen.

2–3 x mit klarem Wasser nebelfeucht sauber wischen. Trocken nachwischen.

Nach völliger Trocknung mit Pflegewachs nachpflegen.



### Wichtig!

**Verwenden Sie niemals Stahlspäne, einen scharfen Fasermopp oder scheuernde Putzmittel.  
Diese schaden der Oberfläche!**



**Balteschwiler**  
besser leben mit Holz



### Anfahrt

📍 Balteschwiler AG  
Kaisterstrasse 3  
5080 Laufenburg  
SCHWEIZ

### Kontakt

☎ 062 869 41 40  
📄 062 869 41 91  
✉ info@balteschwiler.ch  
🌐 www.balteschwiler.ch

### Öffnungszeiten

🕒 (Mo.-Fr.) 08:00 - 12:00  
🕒 (Mo.-Fr.) 13:00 - 17:30  
🕒 (Sa.) geschlossen  
🕒 (So.) geschlossen

Preise in Fr. ohne Montage ab Verkaufslager. Lieferfristen auf Anfrage. Änderungen und Liefermöglichkeiten vorbehalten. Massangaben und Abbildungen ohne Gewähr. Alle übrigen Preislisten verlieren hiermit ihre Gültigkeit. Programm- und Preisänderungen vorbehalten. Preise exkl. 7.7% MwSt, exkl. Transportkostenanteil und LSVA. Es gelten unsere allgemeinen Liefer- und Zahlungsbedingungen, insbesondere sind offensichtliche Mängel vor Weiterverarbeitung und Einbau zu beanstanden.